

Inspiron 24

5000 Series

Manuale di servizio

Modello computer: Inspiron 24–5459
Modello normativo: W12C
Tipo normativo: W12C004



Messaggi di N.B., Attenzione e Avvertenza



N.B.: Un messaggio di N.B. indica informazioni importanti che contribuiscono a migliorare l'utilizzo del computer.



ATTENZIONE: Un messaggio di **ATTENZIONE** indica un danno potenziale all'hardware o la perdita di dati, e spiega come evitare il problema.



AVVERTENZA: Un messaggio di **AVVERTENZA** indica un rischio di danni materiali, lesioni personali o morte.

Copyright © 2015 Dell Inc. Tutti i diritti riservati. Questo prodotto è protetto dalle leggi sul copyright e sulla proprietà intellettuale degli Stati Uniti e internazionali. Dell e il logo Dell™ sono marchi commerciali di Dell Inc. negli Stati Uniti e/o in altre giurisdizioni. Tutti gli altri marchi e nomi qui menzionati possono essere marchi registrati delle rispettive società.

2015 - 08

Rev. A00

Sommario

Prima di intervenire sui componenti interni del computer.....	9
Operazioni preliminari	9
Istruzioni di sicurezza.....	10
Strumenti consigliati.....	11
Dopo aver effettuato interventi sui componenti interni del computer.....	12
Panoramica tecnica.....	13
Vista interna del computer.....	13
Componenti della scheda di sistema.....	14
Rimozione del piedistallo.....	16
Procedura.....	16
Ricollocaimento del piedistallo.....	18
Procedura.....	18
Rimozione del coperchio posteriore.....	19
Prerequisiti.....	19
Procedura.....	19
Ricollocaimento del coperchio posteriore.....	21
Procedura.....	21
Postrequisiti.....	21
Rimozione dell'unità ottica.....	22
Prerequisiti.....	22
Procedura.....	22

Ricollocamento dell'unità ottica.....	25
Procedura.....	25
Postrequisiti.....	25
Rimozione del disco rigido.....	26
Prerequisiti.....	26
Procedura.....	26
Ricollocamento del disco rigido.....	29
Procedura.....	29
Postrequisiti.....	29
Rimozione dei moduli di memoria.....	30
Prerequisiti.....	30
Procedura.....	30
Ricollocamento dei moduli di memoria.....	32
Procedura.....	32
Postrequisiti.....	33
Rimozione della scheda per reti senza fili.....	34
Prerequisiti.....	34
Procedura.....	34
Ricollocamento della scheda per reti senza fili.....	36
Procedura.....	36
Postrequisiti.....	37
Rimozione del dissipatore di calore.....	38
Prerequisiti.....	38
Procedura.....	38

Ricollocamento del dissipatore di calore.....	40
Procedura.....	40
Postrequisiti.....	40
Rimozione della ventola.....	41
Prerequisiti.....	41
Procedura.....	41
Ricollocamento della ventola.....	43
Procedura.....	43
Postrequisiti.....	43
Rimozione della batteria pulsante.....	44
Prerequisiti.....	44
Procedura.....	44
Ricollocamento della batteria pulsante.....	46
Procedura.....	46
Postrequisiti.....	46
Rimozione del processore.....	47
Prerequisiti.....	47
Procedura.....	47
Ricollocamento del processore.....	49
Procedura.....	49
Postrequisiti.....	50
Rimozione del microfono.....	51
Prerequisiti.....	51
Procedura.....	51

Ricollocamento del microfono.....	53
Procedura.....	53
Postrequisiti.....	53
Rimozione della fotocamera.....	54
Prerequisiti.....	54
Procedura.....	54
Ricollocamento della fotocamera.....	56
Procedura.....	56
Postrequisiti.....	56
Rimozione della scheda di sistema.....	57
Prerequisiti.....	57
Procedura.....	58
Ricollocamento della scheda di sistema.....	61
Procedura.....	61
Postrequisiti.....	62
Rimozione della staffa per il montaggio VESA.....	63
Prerequisiti.....	63
Procedura.....	63
Ricollocamento della staffa per il montaggio VESA.....	65
Procedura.....	65
Postrequisiti.....	65
Rimozione del coperchio degli altoparlanti.....	66
Prerequisiti.....	66
Procedura.....	66

Ricollocamento del coperchio degli altoparlanti.....	68
Procedura.....	68
Postrequisiti.....	68
Rimozione degli altoparlanti.....	69
Prerequisiti.....	69
Procedura.....	69
Ricollocamento degli altoparlanti.....	71
Procedura.....	71
Postrequisiti.....	71
Rimozione della scheda dei pulsanti di controllo.....	72
Prerequisiti.....	72
Procedura.....	72
Ricollocamento della scheda di controllo dei pulsanti.....	74
Procedura.....	74
Postrequisiti.....	74
Rimozione del coperchio centrale.....	75
Prerequisiti.....	75
Procedura.....	75
Ricollocamento del coperchio centrale.....	80
Procedura.....	80
Postrequisiti.....	80
Rimuovere il piedino in gomma.....	82
Prerequisiti.....	82
Procedura.....	82



Ricollocamento del piedino in gomma.....	84
Procedura.....	84
Postrequisiti.....	84
Rimozione del gruppo dello schermo.....	85
Prerequisiti.....	85
Procedura.....	86
Ricollocamento del gruppo dello schermo.....	87
Procedura.....	87
Postrequisiti.....	87
Cancellazione delle password dimenticate.....	89
Procedura.....	89
Cancellazione delle impostazioni CMOS.....	92
Prerequisiti.....	92
Procedura.....	92
Postrequisiti.....	93
Aggiornamento del BIOS.....	94
Come ottenere assistenza e contattare Dell.....	95
Risorse di Self-Help.....	95
Come contattare Dell.....	96

Prima di intervenire sui componenti interni del computer

 **ATTENZIONE:** Per evitare danni ai componenti e alle schede, maneggiarli dai bordi ed evitare di toccare i piedini e i contatti.

 **N.B.:** Le immagini contenute in questo documento possono differire a seconda della configurazione ordinata.







Operazioni preliminari

- 1 Salvare e chiudere tutti i file aperti e uscire da tutte le applicazioni in esecuzione.
 - 2 Arrestare il computer.
 - Windows 10: fare clic su o toccare **Start** →  **Alimentazione** → **Arresta il sistema**.
 - Windows 8.1: nella schermata **Start**, fare clic o toccare l'icona di alimentazione  → **Arresta il sistema**.
 - Windows 7: fare clic su o toccare **Start** → **Arresta il sistema**.
-  **N.B.:** Se si utilizza un sistema operativo diverso, consultare la documentazione relativa alle istruzioni sullo spegnimento del sistema operativo.
- 3 Scollegare il computer e tutte le periferiche collegate dalle rispettive prese elettriche.
 - 4 Scollegare tutti i cavi come cavi telefonici, cavi di rete e così via, dal computer.
 - 5 Scollegare tutti i dispositivi collegati e periferiche come tastiera, mouse, monitor, e così via, dal computer.
 - 6 Rimuovere qualsiasi scheda flash e disco ottico dal computer, se applicabile.
 - 7 Dopo aver scollegato il computer, tenere premuto il pulsante di accensione per circa 5 secondi per mettere a terra la scheda di sistema.

 **ATTENZIONE:** Collocare il computer su una superficie morbida, piana e pulita per evitare di graffiare lo schermo.

Istruzioni di sicurezza

Utilizzare le seguenti istruzioni di sicurezza per proteggere il computer da danni potenziali e per garantire la propria sicurezza personale.

-  **AVVERTENZA:** Prima di iniziare ad effettuare interventi sui componenti interni del computer, leggere attentamente le informazioni sulla sicurezza fornite con il computer. Per maggiori informazioni sulle procedure di sicurezza consigliate, consultare l'home page sulla conformità alle normative all'indirizzo www.dell.com/regulatory_compliance.
-  **AVVERTENZA:** Scollegare tutte le fonti di alimentazione prima di aprire il coperchio o i pannelli del computer. Dopo aver terminato gli interventi sui componenti interni del computer, ricollocare tutti i coperchi, i pannelli e le viti prima di collegare la fonte di alimentazione.
-  **ATTENZIONE:** Per evitare danni al computer, assicurarsi che la superficie di lavoro sia piana e pulita.
-  **ATTENZIONE:** Per evitare danni ai componenti e alle schede, maneggiarli dai bordi ed evitare di toccare i piedini e i contatti.
-  **ATTENZIONE:** L'utente dovrà eseguire esclusivamente interventi di risoluzione dei problemi e riparazioni su autorizzazione o sotto supervisione del team di assistenza tecnica Dell. I danni dovuti alla manutenzione non autorizzata da Dell non sono coperti da garanzia. Consultare le istruzioni relative alla sicurezza fornite con il prodotto o all'indirizzo www.dell.com/regulatory_compliance.
-  **ATTENZIONE:** Prima di toccare qualsiasi componente all'interno del computer, scaricare a terra toccando una superficie metallica non verniciata, come ad esempio il metallo sul retro del computer. Durante l'intervento, toccare periodicamente una superficie metallica non verniciata per scaricare l'elettricità statica, che potrebbe danneggiare i componenti interni.

 **ATTENZIONE:** Quando si scollega un cavo, tirare il relativo connettore o la linguetta di estrazione, non il cavo stesso. Alcuni cavi sono dotati di connettori con linguette di blocco o viti a testa zigrinata che è necessario sganciare prima di scollegare il cavo. Quando si scollegano i cavi, mantenerli allineati uniformemente per evitare di piegare i piedini dei connettori. Quando si collegano i cavi, accertarsi che le porte e i connettori siano orientati e allineati correttamente.

 **ATTENZIONE:** Premere ed estrarre eventuali schede installate nel lettore di schede multimediali.

Strumenti consigliati

Le procedure in questo documento potrebbero richiedere i seguenti strumenti:

- Cacciavite a croce
- Graffietto in plastica

Dopo aver effettuato interventi sui componenti interni del computer



ATTENZIONE: Lasciare viti sparse o allentate all'interno del computer potrebbe danneggiarlo gravemente.

- 1 Ricollocare tutte le viti e accertarsi che non rimangano viti sparse all'interno del computer.
- 2 Collegare eventuali dispositivi, periferiche e cavi esterni rimossi prima di iniziare le operazioni sul computer.
- 3 Ricollocare eventuali schede flash, dischi e qualsiasi altra parte rimossa prima di iniziare le operazioni con il computer.
- 4 Collegare il computer e tutte le periferiche collegate alle rispettive prese elettriche.
- 5 Accendere il computer.

Panoramica tecnica

⚠ AVVERTENZA: Prima di effettuare interventi sui componenti interni del computer, leggere le informazioni sulla sicurezza fornite con il computer e seguire le procedure descritte in [Procedure da eseguire prima di effettuare interventi sul computer](#). Dopo aver effettuato tali interventi, seguire le istruzioni descritte in [Procedure da eseguire dopo aver effettuato interventi sul computer](#). Per maggiori informazioni sulle procedure di sicurezza consigliate, consultare l'home page sulla conformità alle normative all'indirizzo www.dell.com/regulatory_compliance.

Vista interna del computer

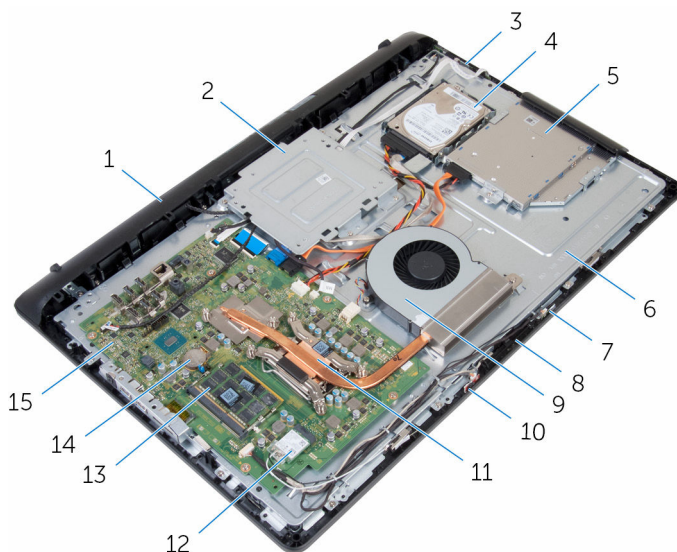

- | | | | |
|---|--------------------------------------------------------------|---|------------------------------|
| 1 | coperchio degli altoparlanti | 2 | staffa per il montaggio VESA |
| 3 | scheda dei pulsanti di controllo | 4 | gruppo disco rigido |
| 5 | gruppo unità ottica | 6 | coperchio centrale |
| 7 | microfono di destra (solo modelli con schermo a sfioramento) | 8 | fotocamera |

- | | | | |
|----|-----------------------|----|----------------------------------------------------------------|
| 9 | ventola | 10 | microfono di sinistra (solo modelli con schermo a sfioramento) |
| 11 | dissipatore di calore | 12 | scheda per reti senza fili |
| 13 | moduli di memoria | 14 | batteria pulsante |
| 15 | scheda di sistema | | |

Componenti della scheda di sistema

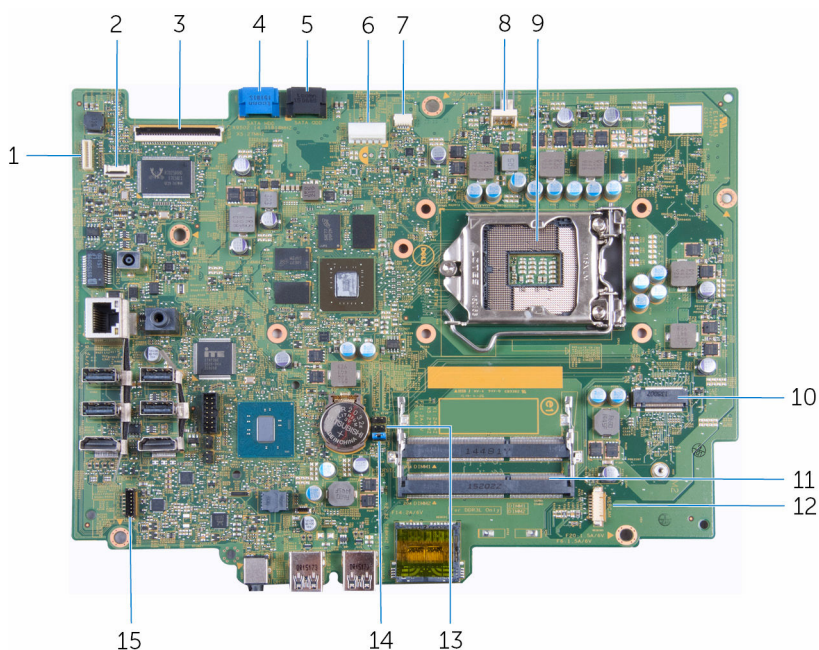

- | | | | |
|---|---------------------------------------------------------|---|---------------------------------------------------------------------------|
| 1 | connettore del cavo di retroilluminazione dello schermo | 2 | connettore del cavo della scheda dei pulsanti di controllo |
| 3 | connettore del cavo dello schermo | 4 | connettore del cavo dati del disco rigido |
| 5 | connettore del cavo dati dell'unità ottica | 6 | connettore del cavo di alimentazione del disco rigido e dell'unità ottica |

7	connettore del cavo della scheda 8 dello schermo a sfioramento	8	Connettore del cavo della ventola
9	Zoccolo del processore	10	slot della scheda per reti senza fili
11	Slot moduli di memoria (2)	12	connettore cavo della fotocamera e del microfono
13	ponticello CMOS	14	ponticello di ripristino della password
15	connettore del cavo dell'altoparlante		

Rimozione del piedistallo

⚠ AVVERTENZA: Prima di effettuare interventi sui componenti interni del computer, leggere le informazioni sulla sicurezza fornite con il computer e seguire le procedure descritte in [Procedure da eseguire prima di effettuare interventi sul computer](#). Dopo aver effettuato tali interventi, seguire le istruzioni descritte in [Procedure da eseguire dopo aver effettuato interventi sul computer](#). Per maggiori informazioni sulle procedure di sicurezza consigliate, consultare l'home page sulla conformità alle normative all'indirizzo www.dell.com/regulatory_compliance.

Procedura

- 1 Utilizzare un graffietto in plastica per staccare il coperchio del supporto dal coperchio posteriore.
- 2 Far scorrere e rimuovere il coperchio del piedistallo dal coperchio posteriore.

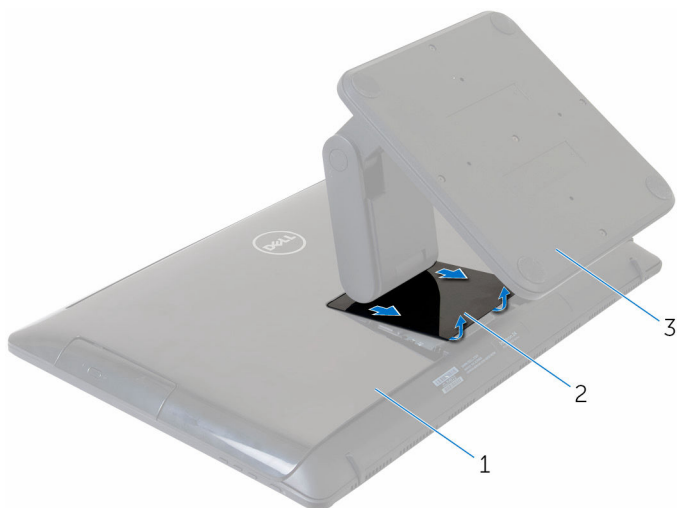

- | | | | |
|---|----------------------|---|---------------------------|
| 1 | coperchio posteriore | 2 | coperchio del piedistallo |
| 3 | sostegno | | |

- 3 Ricollocare le viti che fissano il piedistallo al coperchio posteriore.

- 4 Estrarre il piedistallo dal coperchio posteriore.

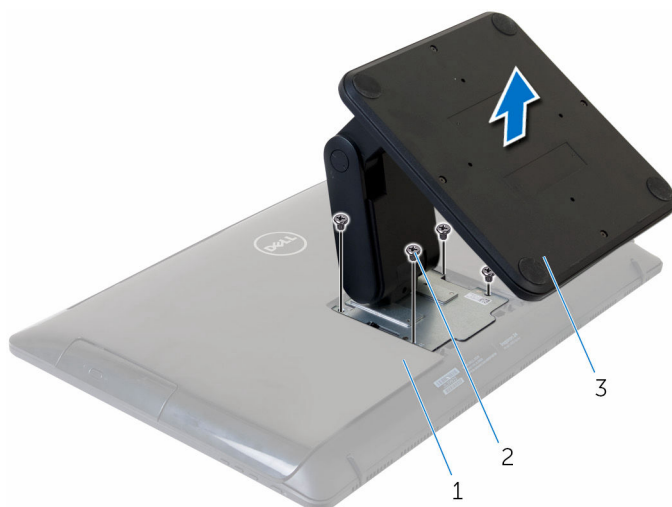

1 coperchio posteriore

2 viti (4)

3 sostegno

Ricollocamento del piedistallo



AVVERTENZA: Prima di effettuare interventi sui componenti interni del computer, leggere le informazioni sulla sicurezza fornite con il computer e seguire le procedure descritte in [Procedure da eseguire prima di effettuare interventi sul computer](#). Dopo aver effettuato tali interventi, seguire le istruzioni descritte in [Procedure da eseguire dopo aver effettuato interventi sul computer](#). Per maggiori informazioni sulle procedure di sicurezza consigliate, consultare l'home page sulla conformità alle normative all'indirizzo www.dell.com/regulatory_compliance.

Procedura

- 1 Allineare i fori delle viti sulla staffa del piedistallo a quelli presenti sul coperchio posteriore.
- 2 Ricollocare le viti che fissano la staffa del piedistallo al coperchio posteriore.
- 3 Far scorrere e ricollocare il coperchio del piedistallo sulla staffa del piedistallo.

Rimozione del coperchio posteriore

 **AVVERTENZA:** Prima di effettuare interventi sui componenti interni del computer, leggere le informazioni sulla sicurezza fornite con il computer e seguire le procedure descritte in [Procedure da eseguire prima di effettuare interventi sul computer](#). Dopo aver effettuato tali interventi, seguire le istruzioni descritte in [Procedure da eseguire dopo aver effettuato interventi sul computer](#). Per maggiori informazioni sulle procedure di sicurezza consigliate, consultare l'home page sulla conformità alle normative all'indirizzo www.dell.com/regulatory_compliance.

Prerequisiti

Rimuovere il [pedistallo](#).

Procedura

 **ATTENZIONE:** Non rimuovere il coperchio del computer, a meno che non è necessario installare accessori interni per il computer.

- 1 Utilizzando un graffietto in plastica, sollevare il coperchio posteriore dal gruppo dello schermo.

2 Estrarre il coperchio posteriore dal computer.

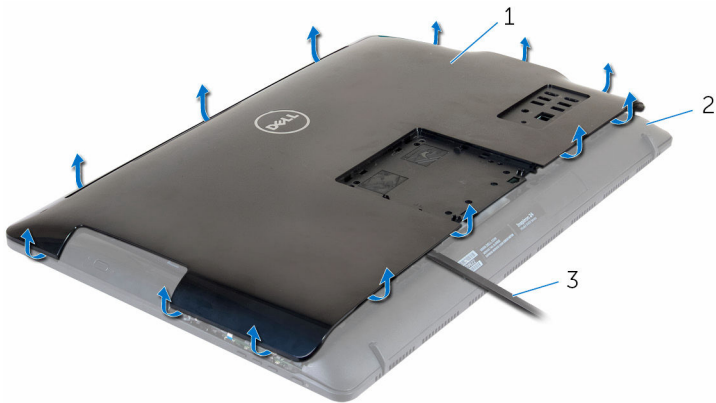

1 coperchio posteriore
3 graffietto in plastica

2 gruppo dello schermo

Ricollocamento del coperchio posteriore



AVVERTENZA: Prima di effettuare interventi sui componenti interni del computer, leggere le informazioni sulla sicurezza fornite con il computer e seguire le procedure descritte in [Procedure da eseguire prima di effettuare interventi sul computer](#). Dopo aver effettuato tali interventi, seguire le istruzioni descritte in [Procedure da eseguire dopo aver effettuato interventi sul computer](#). Per maggiori informazioni sulle procedure di sicurezza consigliate, consultare l'home page sulla conformità alle normative all'indirizzo www.dell.com/regulatory_compliance.

Procedura

Allineare le linguette sul coperchio posteriore agli slot sul gruppo dello schermo e far scattare il coperchio in posizione.

Postrequisiti

Ricollocare il [pedistallo](#).

Rimozione dell'unità ottica



AVVERTENZA: Prima di effettuare interventi sui componenti interni del computer, leggere le informazioni sulla sicurezza fornite con il computer e seguire le procedure descritte in [Procedure da eseguire prima di effettuare interventi sul computer](#). Dopo aver effettuato tali interventi, seguire le istruzioni descritte in [Procedure da eseguire dopo aver effettuato interventi sul computer](#). Per maggiori informazioni sulle procedure di sicurezza consigliate, consultare l'home page sulla conformità alle normative all'indirizzo www.dell.com/regulatory_compliance.

Prerequisiti

- 1 Rimuovere il [pedistallo](#).
- 2 Rimuovere il [coperchio posteriore](#).

Procedura

- 1 Rimuovere il cavo dell'unità ottica dall'unità stessa.
- 2 Rimuovere la vite che fissa il gruppo dell'unità ottica al coperchio centrale.

- 3** Estrarre il gruppo dell'unità ottica dal relativo alloggiamento.

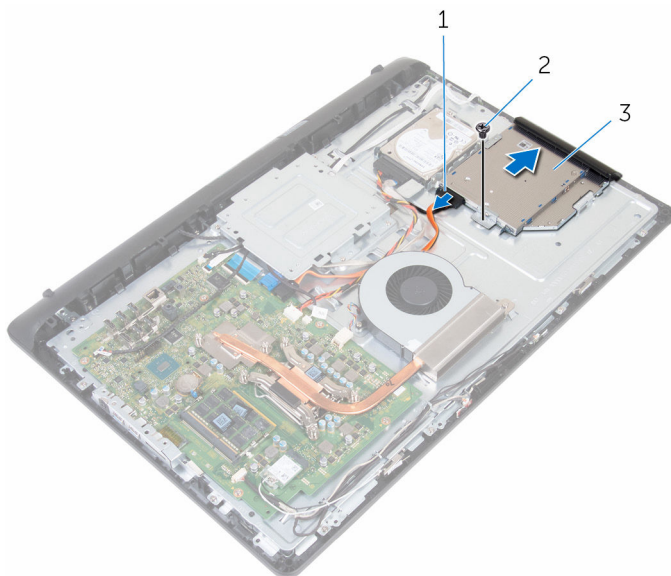

1 cavo dell'unità ottica

2 vite

3 gruppo unità ottica

- 4** Estrarre delicatamente il frontalino dell'unità ottica e rimuoverlo dall'unità.
5 Rimuovere la vite che fissa il supporto dell'unità ottica all'unità ottica.

6 Rimuovere la staffa dell'unità ottica dall'unità ottica.

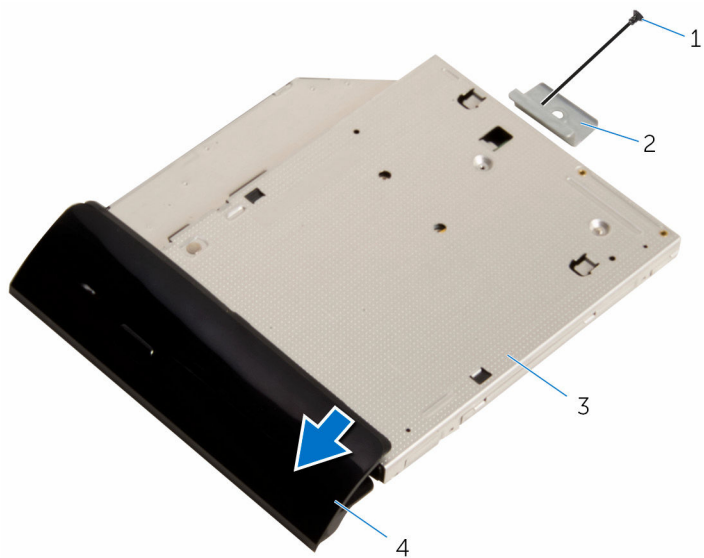

1 vite

3 unità ottica

2 supporto dell'unità ottica

4 frontalino dell'unità ottica

Ricollocamento dell'unità ottica

 **AVVERTENZA:** Prima di effettuare interventi sui componenti interni del computer, leggere le informazioni sulla sicurezza fornite con il computer e seguire le procedure descritte in [Procedure da eseguire prima di effettuare interventi sul computer](#). Dopo aver effettuato tali interventi, seguire le istruzioni descritte in [Procedure da eseguire dopo aver effettuato interventi sul computer](#). Per maggiori informazioni sulle procedure di sicurezza consigliate, consultare l'home page sulla conformità alle normative all'indirizzo www.dell.com/regulatory_compliance.



Procedura

- 1 Allineare il foro della vite sul supporto dell'unità ottica al relativo foro sull'unità ottica.
- 2 Ricollocare la vite che fissa il supporto dell'unità ottica a quest'ultima.
- 3 Allineare le linguette del frontalino dell'unità ottica agli slot sul gruppo dell'unità ottica e farlo scattare in posizione.
- 4 Far scorrere il gruppo dell'unità ottica nel relativo alloggiamento e allineare il foro della vite sul supporto dell'unità ottica a quello sul coperchio centrale.
- 5 Ricollocare la vite che fissa il gruppo dell'unità ottica al coperchio centrale.
- 6 Collegare il cavo dell'unità ottica al relativo gruppo.

Postrequisiti

- 1 Ricollocare il [coperchio posteriore](#).
- 2 Ricollocare il [pedistallo](#).

Rimozione del disco rigido.

-  **AVVERTENZA:** Prima di effettuare interventi sui componenti interni del computer, leggere le informazioni sulla sicurezza fornite con il computer e seguire le procedure descritte in [Procedure da eseguire prima di effettuare interventi sul computer](#). Dopo aver effettuato tali interventi, seguire le istruzioni descritte in [Procedure da eseguire dopo aver effettuato interventi sul computer](#). Per maggiori informazioni sulle procedure di sicurezza consigliate, consultare l'home page sulla conformità alle normative all'indirizzo www.dell.com/regulatory_compliance.
-  **ATTENZIONE:** I dischi rigidi sono fragili. Prestare attenzione durante la manipolazione di uno di essi.
-  **ATTENZIONE:** Per evitare la perdita di dati, non rimuovere il disco rigido quando il computer è acceso o in stato di sospensione.

Prerequisiti

- 1 Rimuovere il [pedistallo](#).
- 2 Rimuovere il [coperchio posteriore](#).

Procedura

- 1 Scollegare il cavo del disco rigido dal disco rigido.
- 2 Rimuovere la vite che fissa il gruppo del disco rigido al coperchio centrale.

- 3** Far scorrere e sollevare il gruppo del disco rigido dal coperchio centrale.

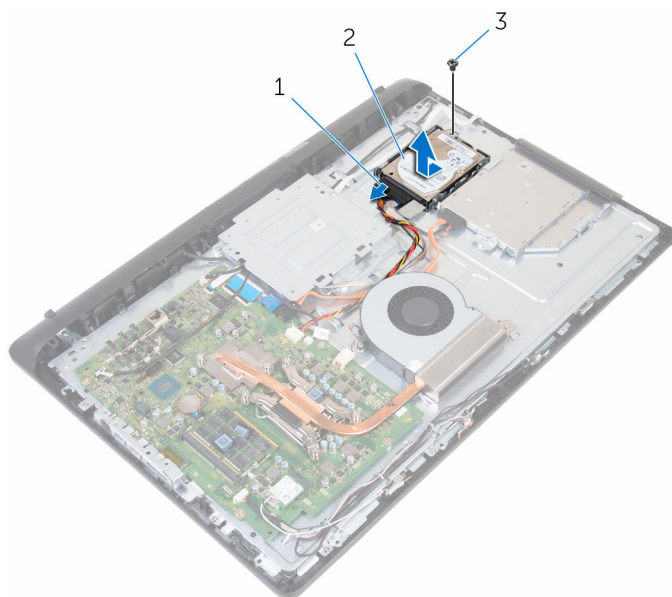

1 cavo del disco rigido

2 gruppo disco rigido

3 vite

- 4** Rimuovere le viti che assicurano il supporto del disco rigido al disco rigido.

5 Rimuovere il disco rigido dal relativo supporto.

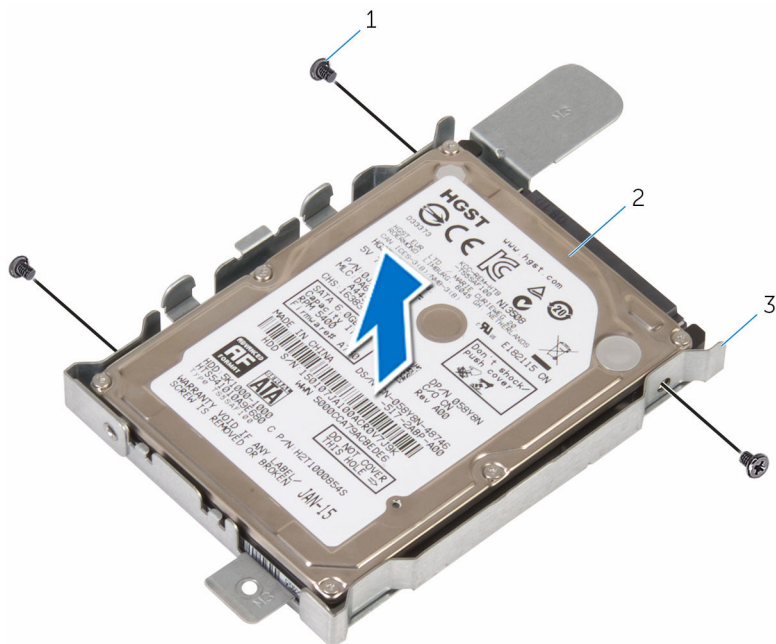

1 viti (3)

2 disco rigido

3 supporto del disco rigido

Ricollocamento del disco rigido

 **AVVERTENZA:** Prima di effettuare interventi sui componenti interni del computer, leggere le informazioni sulla sicurezza fornite con il computer e seguire le procedure descritte in [Procedure da eseguire prima di effettuare interventi sul computer](#). Dopo aver effettuato tali interventi, seguire le istruzioni descritte in [Procedure da eseguire dopo aver effettuato interventi sul computer](#). Per maggiori informazioni sulle procedure di sicurezza consigliate, consultare l'home page sulla conformità alle normative all'indirizzo www.dell.com/regulatory_compliance.

 **ATTENZIONE:** I dischi rigidi sono fragili. Prestare attenzione durante la manipolazione di uno di essi.

Procedura

- 1 Posizionare il disco rigido nel relativo supporto e allineare i fori delle viti sul disco rigido a quelli presenti sul supporto.
- 2 Ricollocare le viti che fissano il supporto del disco rigido al disco rigido.
- 3 Inserire il gruppo del disco rigido nel relativo alloggiamento e allineare il foro della vite sul supporto del disco rigido a quello sul coperchio centrale.
- 4 Ricollocare la vite che fissa il gruppo del disco rigido al coperchio centrale.
- 5 Collegare il cavo del disco rigido al disco rigido.

Postrequisiti

- 1 Ricollocare il [coperchio posteriore](#).
- 2 Ricollocare il [pedistallo](#).

Rimozione dei moduli di memoria



AVVERTENZA: Prima di effettuare interventi sui componenti interni del computer, leggere le informazioni sulla sicurezza fornite con il computer e seguire le procedure descritte in [Procedure da eseguire prima di effettuare interventi sul computer](#). Dopo aver effettuato tali interventi, seguire le istruzioni descritte in [Procedure da eseguire dopo aver effettuato interventi sul computer](#). Per maggiori informazioni sulle procedure di sicurezza consigliate, consultare l'home page sulla conformità alle normative all'indirizzo www.dell.com/regulatory_compliance.

Prerequisiti

- 1 Rimuovere il [pedistallo](#).
- 2 Rimuovere il [coperchio posteriore](#).

Procedura

- 1 Utilizzare la punta delle dita per allargare delicatamente i fermagli di fissaggio su ciascuna estremità dello slot del modulo di memoria fino a farlo uscire.

2 Far scorrere e rimuovere il modulo di memoria dal relativo slot.

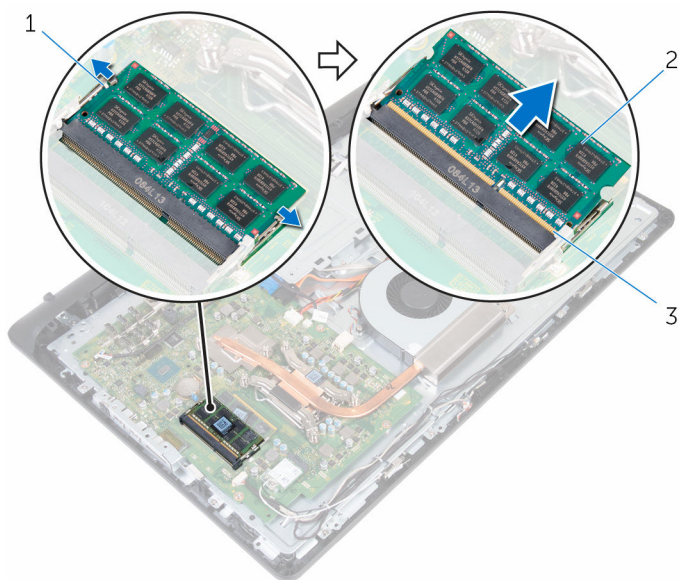

1 fermagli di fissaggio (2)

2 modulo di memoria

3 slot del modulo di memoria

Ricollocamento dei moduli di memoria



AVVERTENZA: Prima di effettuare interventi sui componenti interni del computer, leggere le informazioni sulla sicurezza fornite con il computer e seguire le procedure descritte in [Procedure da eseguire prima di effettuare interventi sul computer](#). Dopo aver effettuato tali interventi, seguire le istruzioni descritte in [Procedure da eseguire dopo aver effettuato interventi sul computer](#). Per maggiori informazioni sulle procedure di sicurezza consigliate, consultare l'home page sulla conformità alle normative all'indirizzo www.dell.com/regulatory_compliance.

Procedura

- 1 Allineare la tacca sul modulo di memoria con la linguetta sul relativo slot.

- 2 Far scorrere il modulo di memoria stabilmente all'interno dello slot da un'angolo e premerlo verso il basso finché non scatta in posizione.

 **N.B.:** Se non si sente lo scatto, rimuovere il modulo di memoria e reinstallarlo.

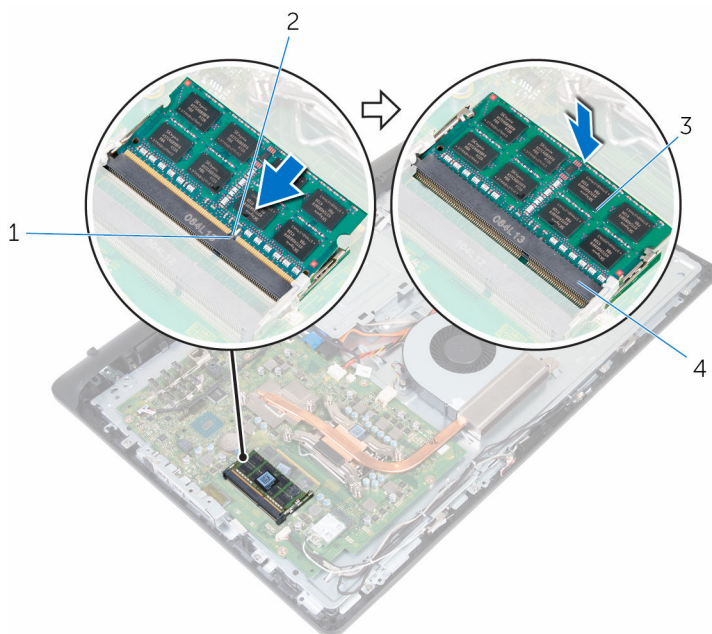

1 linguetta

3 modulo di memoria

2 tacca

4 slot del modulo di memoria

Postrequisiti

- 1 Ricollocare il [coperchio posteriore](#).
- 2 Ricollocare il [pedistallo](#).

Rimozione della scheda per reti senza fili



AVVERTENZA: Prima di effettuare interventi sui componenti interni del computer, leggere le informazioni sulla sicurezza fornite con il computer e seguire le procedure descritte in [Procedure da eseguire prima di effettuare interventi sul computer](#). Dopo aver effettuato tali interventi, seguire le istruzioni descritte in [Procedure da eseguire dopo aver effettuato interventi sul computer](#). Per maggiori informazioni sulle procedure di sicurezza consigliate, consultare l'home page sulla conformità alle normative all'indirizzo www.dell.com/regulatory_compliance.

Prerequisiti

- 1 Rimuovere il [pedistallo](#).
- 2 Rimuovere il [coperchio posteriore](#).

Procedura

- 1 Rimuovere la vite che fissa il supporto della scheda per reti senza fili e la scheda per reti senza fili alla scheda di sistema.
- 2 Far scorrere il supporto della scheda per reti senza fili ed allontanarlo dalla scheda stessa.
- 3 Scollegare i cavi dell'antenna dalla scheda per reti senza fili.

4 Far scorrere la scheda per reti senza fili dal relativo slot.

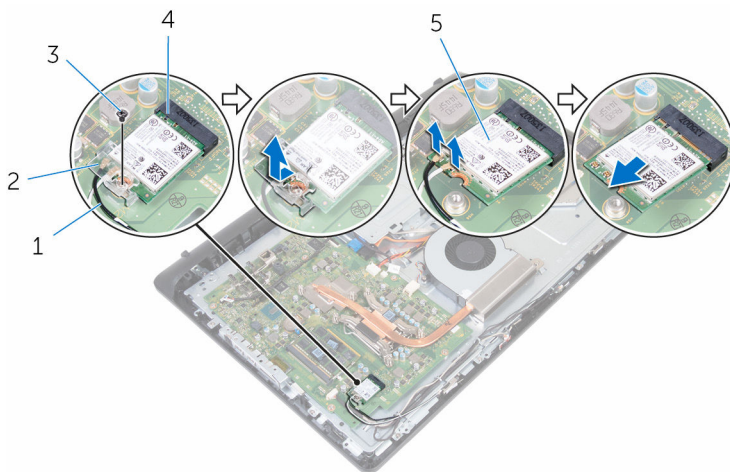

1 cavi dell'antenna (2)

2 supporto della scheda per
reti senza fili

3 vite

4 slot della scheda per reti
senza fili

5 scheda per reti senza fili

Ricollocamento della scheda per reti senza fili.

 **AVVERTENZA:** Prima di effettuare interventi sui componenti interni del computer, leggere le informazioni sulla sicurezza fornite con il computer e seguire le procedure descritte in [Procedure da eseguire prima di effettuare interventi sul computer](#). Dopo aver effettuato tali interventi, seguire le istruzioni descritte in [Procedure da eseguire dopo aver effettuato interventi sul computer](#). Per maggiori informazioni sulle procedure di sicurezza consigliate, consultare l'home page sulla conformità alle normative all'indirizzo www.dell.com/regulatory_compliance.

Procedura

- 1 Allineare la tacca sulla scheda per reti senza fili alla linguetta sul relativo slot e inserire la scheda nello slot.
- 2 Collegare i cavi dell'antenna alla scheda per reti senza fili.
La seguente tabella fornisce la combinazione di colori dei cavi dell'antenna per la scheda per reti senza fili supportata dal computer:

Connettori sulla scheda per reti senza fili	Colore del cavo dell'antenna
Principale (triangolo bianco)	Bianco
Ausiliario (triangolo nero)	Nero

- 3 Far scorrere il supporto della scheda per reti senza fili sopra la scheda stessa.
- 4 Allineare il foro della vite sul supporto della scheda per reti senza fili al foro sulla scheda per reti senza fili.

- 5 Ricollocare la vite che fissa il supporto della scheda per reti senza fili e la scheda per reti senza fili alla scheda di sistema.

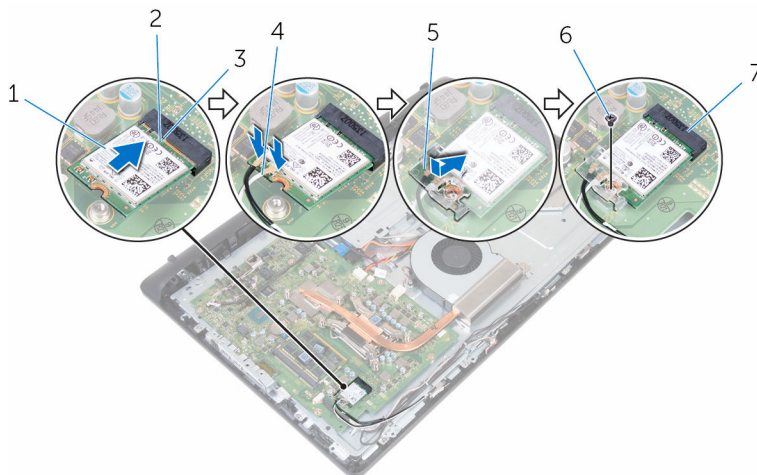



- | | | | |
|---|-------------------------------------------|---|-------------------|
| 1 | scheda per reti senza fili | 2 | tacca |
| 3 | linguetta | 4 | cavi dell'antenna |
| 5 | supporto della scheda per reti senza fili | 6 | vite |
| 7 | slot della scheda per reti senza fili | | |

Postrequisiti

- 1 Ricollocare il [coperchio posteriore](#).
- 2 Ricollocare il [piedistallo](#).

Rimozione del dissipatore di calore

 **AVVERTENZA:** Prima di effettuare interventi sui componenti interni del computer, leggere le informazioni sulla sicurezza fornite con il computer e seguire le procedure descritte in [Procedure da eseguire prima di effettuare interventi sul computer](#). Dopo aver effettuato tali interventi, seguire le istruzioni descritte in [Procedure da eseguire dopo aver effettuato interventi sul computer](#). Per maggiori informazioni sulle procedure di sicurezza consigliate, consultare l'home page sulla conformità alle normative all'indirizzo www.dell.com/regulatory_compliance.

 **AVVERTENZA:** Il dissipatore di calore può diventare molto caldo durante il normale funzionamento. Lasciare trascorrere un tempo sufficiente affinché quest'ultimo possa raffreddarsi prima di toccarlo.

 **ATTENZIONE:** Per garantire il massimo raffreddamento del processore, non toccare le zone di trasferimento termico sul dissipatore di calore. Il sebo della pelle può ridurre la capacità di trasferimento di calore della pasta termoconduttiva.

Prerequisiti

- 1 Rimuovere il [pedistallo](#).
- 2 Rimuovere il [coperchio posteriore](#).

Procedura

 **N.B.:** A seconda della configurazione ordinata, il numero di viti e l'aspetto del gruppo dissipatore di calore potrebbe essere diverso.

- 1 Allentare le viti di fissaggio che fissano il dissipatore di calore alla scheda di sistema rispettando la sequenza indicata sul dissipatore.
- 2 Rimuovere la vite che fissa il dissipatore di calore al coperchio centrale.

3 Sollevare il dissipatore di calore dalla scheda di sistema.

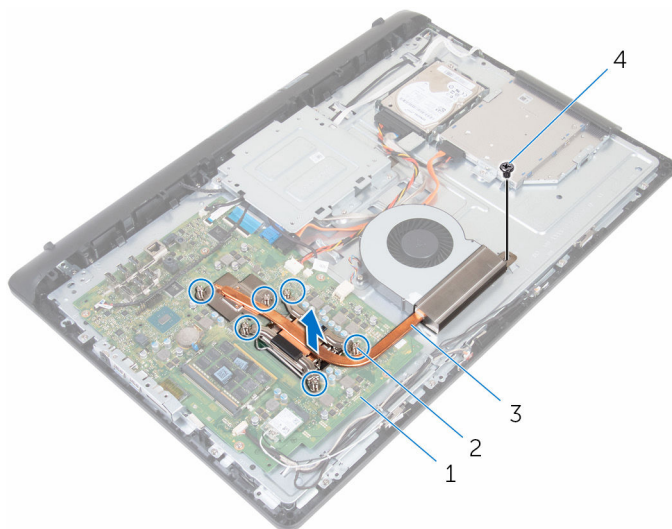

1 scheda di sistema

2 viti di fissaggio (6)

3 dissipatore di calore

4 vite

Ricollocamento del dissipatore di calore

 **AVVERTENZA:** Prima di effettuare interventi sui componenti interni del computer, leggere le informazioni sulla sicurezza fornite con il computer e seguire le procedure descritte in [Procedure da eseguire prima di effettuare interventi sul computer](#). Dopo aver effettuato tali interventi, seguire le istruzioni descritte in [Procedure da eseguire dopo aver effettuato interventi sul computer](#). Per maggiori informazioni sulle procedure di sicurezza consigliate, consultare l'home page sulla conformità alle normative all'indirizzo www.dell.com/regulatory_compliance.

 **ATTENZIONE:** L'allineamento non corretto del dissipatore di calore può provocare danni alla scheda di sistema e al processore.

 **N.B.:** La pasta termoconduttiva originale può essere riutilizzata se il processore e il dissipatore di calore originali vengono reinstallati insieme. Se il processore o il dissipatore di calore vengono ricollocati, utilizzare il cuscinetto termico fornito nel kit per assicurarsi che vi sia conduttività termica.

Procedura

- 1 Allineare le viti di fissaggio sul dissipatore di calore con i fori delle viti sulla scheda di sistema.
- 2 Nell'ordine sequenziale (indicato sul dissipatore di calore), serrare le viti di fissaggio che fissano il dissipatore di calore alla scheda di sistema.
- 3 Ricollocare la vite che fissa il dissipatore di calore al coperchio centrale.

Postrequisiti

- 1 Ricollocare il [coperchio posteriore](#).
- 2 Ricollocare il [piedistallo](#).

Rimozione della ventola



AVVERTENZA: Prima di effettuare interventi sui componenti interni del computer, leggere le informazioni sulla sicurezza fornite con il computer e seguire le procedure descritte in [Procedure da eseguire prima di effettuare interventi sul computer](#). Dopo aver effettuato tali interventi, seguire le istruzioni descritte in [Procedure da eseguire dopo aver effettuato interventi sul computer](#). Per maggiori informazioni sulle procedure di sicurezza consigliate, consultare l'home page sulla conformità alle normative all'indirizzo www.dell.com/regulatory_compliance.

Prerequisiti

- 1 Rimuovere il [pedistallo](#).
- 2 Rimuovere il [coperchio posteriore](#).

Procedura

- 1 Scollegare il cavo della ventola dalla scheda di sistema.
- 2 Rimuovere le viti che fissano la ventola al coperchio centrale.

3 Estrarre la ventola dal coperchio centrale.

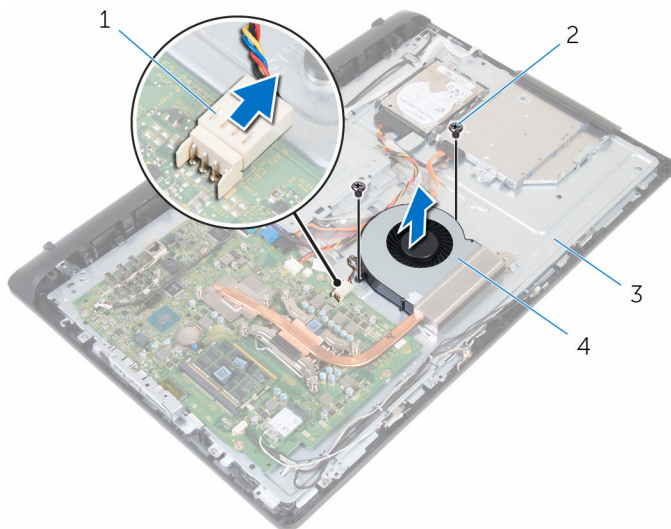

1 cavo della ventola

2 viti (2)

3 coperchio centrale

4 ventola

Ricollocamento della ventola



AVVERTENZA: Prima di effettuare interventi sui componenti interni del computer, leggere le informazioni sulla sicurezza fornite con il computer e seguire le procedure descritte in [Procedure da eseguire prima di effettuare interventi sul computer](#). Dopo aver effettuato tali interventi, seguire le istruzioni descritte in [Procedure da eseguire dopo aver effettuato interventi sul computer](#). Per maggiori informazioni sulle procedure di sicurezza consigliate, consultare l'home page sulla conformità alle normative all'indirizzo www.dell.com/regulatory_compliance.



Procedura

- 1 Allineare i fori delle viti sulla ventola a quelli presenti sul coperchio centrale.
- 2 Ricollocare le viti che fissano la ventola al coperchio centrale.
- 3 Collegare il cavo della ventola alla scheda di sistema.

Postrequisiti

- 1 Ricollocare il [coperchio posteriore](#).
- 2 Ricollocare il [pedistallo](#).

Rimozione della batteria pulsante

-  **AVVERTENZA:** Prima di effettuare interventi sui componenti interni del computer, leggere le informazioni sulla sicurezza fornite con il computer e seguire le procedure descritte in [Procedure da eseguire prima di effettuare interventi sul computer](#). Dopo aver effettuato tali interventi, seguire le istruzioni descritte in [Procedure da eseguire dopo aver effettuato interventi sul computer](#). Per maggiori informazioni sulle procedure di sicurezza consigliate, consultare l'home page sulla conformità alle normative all'indirizzo www.dell.com/regulatory_compliance.
-  **ATTENZIONE:** La rimozione della batteria pulsante reimposta le impostazioni del programma di configurazione del BIOS a quelle predefinite. Si consiglia di prendere nota delle impostazioni del programma di configurazione del BIOS prima di rimuovere la batteria pulsante.

Prerequisiti

- 1 Rimuovere il [pedistallo](#).
- 2 Rimuovere il [coperchio posteriore](#).

Procedura

Allontanare il fermaglio di fissaggio dalla batteria fino a quando questa non scatta verso l'alto.

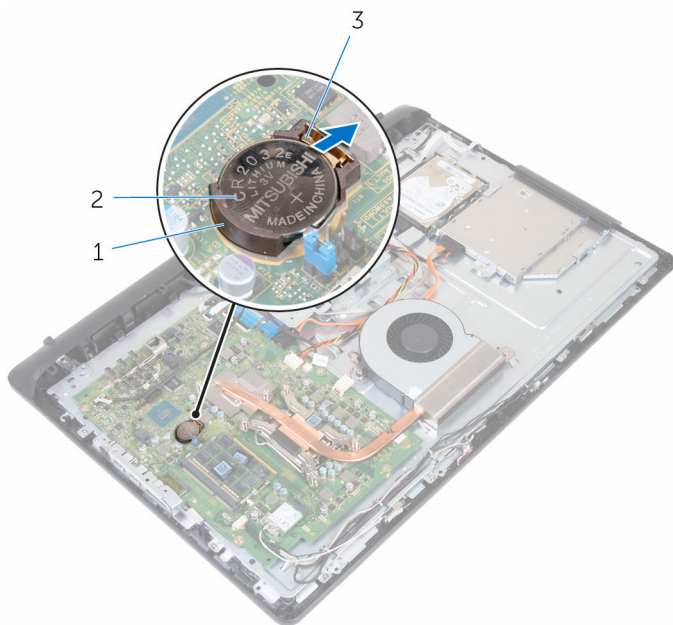

1 zoccolo della batteria
3 fermaglio di fissaggio

2 batteria pulsante

Ricollocamento della batteria pulsante.

 **AVVERTENZA:** Prima di effettuare interventi sui componenti interni del computer, leggere le informazioni sulla sicurezza fornite con il computer e seguire le procedure descritte in [Procedure da eseguire prima di effettuare interventi sul computer](#). Dopo aver effettuato tali interventi, seguire le istruzioni descritte in [Procedure da eseguire dopo aver effettuato interventi sul computer](#). Per maggiori informazioni sulle procedure di sicurezza consigliate, consultare l'home page sulla conformità alle normative all'indirizzo www.dell.com/regulatory_compliance.

Procedura

Con il lato positivo rivolto verso l'alto, far scorrere la batteria pulsante nel relativo zoccolo e spingerla in posizione.

Postrequisiti

- 1 Ricollocare il [coperchio posteriore](#).
- 2 Ricollocare il [pedistallo](#).

Rimozione del processore



AVVERTENZA: Prima di effettuare interventi sui componenti interni del computer, leggere le informazioni sulla sicurezza fornite con il computer e seguire le procedure descritte in [Procedure da eseguire prima di effettuare interventi sul computer](#). Dopo aver effettuato tali interventi, seguire le istruzioni descritte in [Procedure da eseguire dopo aver effettuato interventi sul computer](#). Per maggiori informazioni sulle procedure di sicurezza consigliate, consultare l'home page sulla conformità alle normative all'indirizzo www.dell.com/regulatory_compliance.

Prerequisiti

- 1 Rimuovere il [pedistallo](#).
- 2 Rimuovere il [coperchio posteriore](#).
- 3 Rimuovere il [dissipatore di calore](#).

Procedura



N.B.: Per evitare di danneggiare il processore, maneggiare il processore solo dai bordi.

- 1 Premere la leva di sblocco verso il basso, quindi tirarla verso l'esterno per sganciarla dalla linguetta di fissaggio.
- 2 Aprire la leva di sblocco completamente per aprire il coperchio del processore.

3 Sollevare delicatamente il processore dal relativo supporto.

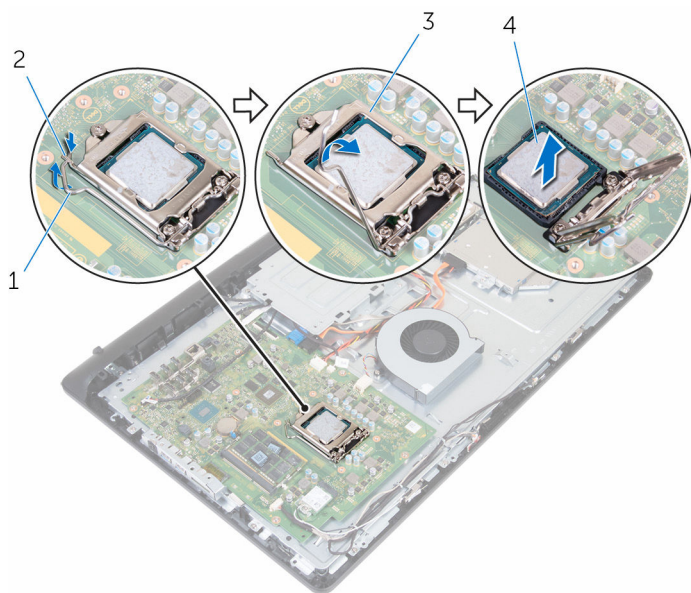



1 leva di sblocco

2 linguetta



3 coperchio del processore

4 processore

Ricollocamento del processore

-  **AVVERTENZA:** Prima di effettuare interventi sui componenti interni del computer, leggere le informazioni sulla sicurezza fornite con il computer e seguire le procedure descritte in [Procedure da eseguire prima di effettuare interventi sul computer](#). Dopo aver effettuato tali interventi, seguire le istruzioni descritte in [Procedure da eseguire dopo aver effettuato interventi sul computer](#). Per maggiori informazioni sulle procedure di sicurezza consigliate, consultare l'home page sulla conformità alle normative all'indirizzo www.dell.com/regulatory_compliance.
-  **ATTENZIONE:** Nel caso in cui il processore o il relativo dissipatore di calore vengano sostituiti, utilizzare la pasta termoconduttiva fornita nel kit per assicurarsi che vi sia conduttività termica.

Procedura

-  **N.B.:** La pasta termoconduttiva originale può essere riutilizzata se il processore e il dissipatore di calore originali vengono reinstallati insieme. Se il processore o il dissipatore di calore viene ricollocato, utilizzare il cuscinetto termico fornito nel kit per assicurarsi che vi sia conduttività termica.
-  **ATTENZIONE:** Per evitare danni permanenti al processore, è necessario posizionarlo correttamente nel relativo zoccolo.
- 1 Accertarsi che il coperchio del processore sia completamente aperto.
 - 2 Allineare l'angolo del piedino 1 del processore con l'angolo del piedino 1 dello zoccolo e posizionare il processore nello zoccolo.
 - 3 Allineare le tacche sul processore con le linguette sullo zoccolo del processore.
 - 4 Quando il processore è completamente inserito nello zoccolo, chiudere il coperchio del processore, mantenendo nel contempo la leva di sblocco completamente estesa.
-  **ATTENZIONE:** Accertarsi che la tacca del coperchio del processore sia posizionata al di sotto del supporto di allineamento.

- 5 Ruotare la leva di sblocco verso il basso e collocarla sotto la linguetta sul coperchio del processore.

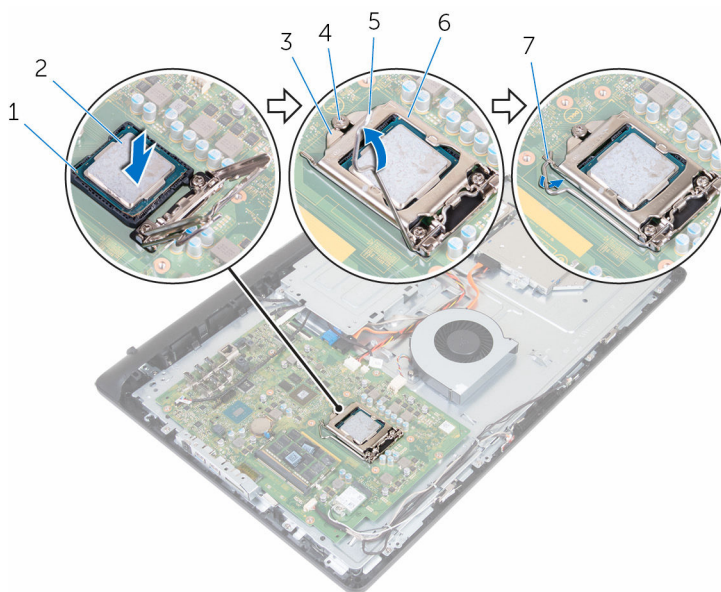

- | | | | |
|---|------------------------------------|---|--------------------------|
| 1 | angolo del piedino 1 | 2 | processore |
| 3 | tacca del coperchio del processore | 4 | montante di allineamento |
| 5 | leva di sblocco | 6 | coperchio del processore |
| 7 | linguetta | | |

Postrequisiti

- 1 Riposizionare il [dissipatore di calore](#).
- 2 Ricollocare il [coperchio posteriore](#).
- 3 Ricollocare il [piedistallo](#).

Rimozione del microfono



AVVERTENZA: Prima di effettuare interventi sui componenti interni del computer, leggere le informazioni sulla sicurezza fornite con il computer e seguire le procedure descritte in [Procedure da eseguire prima di effettuare interventi sul computer](#). Dopo aver effettuato tali interventi, seguire le istruzioni descritte in [Procedure da eseguire dopo aver effettuato interventi sul computer](#). Per maggiori informazioni sulle procedure di sicurezza consigliate, consultare l'home page sulla conformità alle normative all'indirizzo www.dell.com/regulatory_compliance.

Prerequisiti

- 1 Rimuovere il [pedistallo](#).
- 2 Rimuovere il [coperchio posteriore](#).

Procedura



N.B.: I microfoni di destra e di sinistra non possono essere scambiati. Prendere nota della posizione in modo da poterli ricollocare correttamente.

- 1 Spingere il microfono verso l'interno e farlo scorrere fuori dallo slot sulla cornice dello schermo.

2 Scollegare il cavo del microfono dalla relativa scheda.

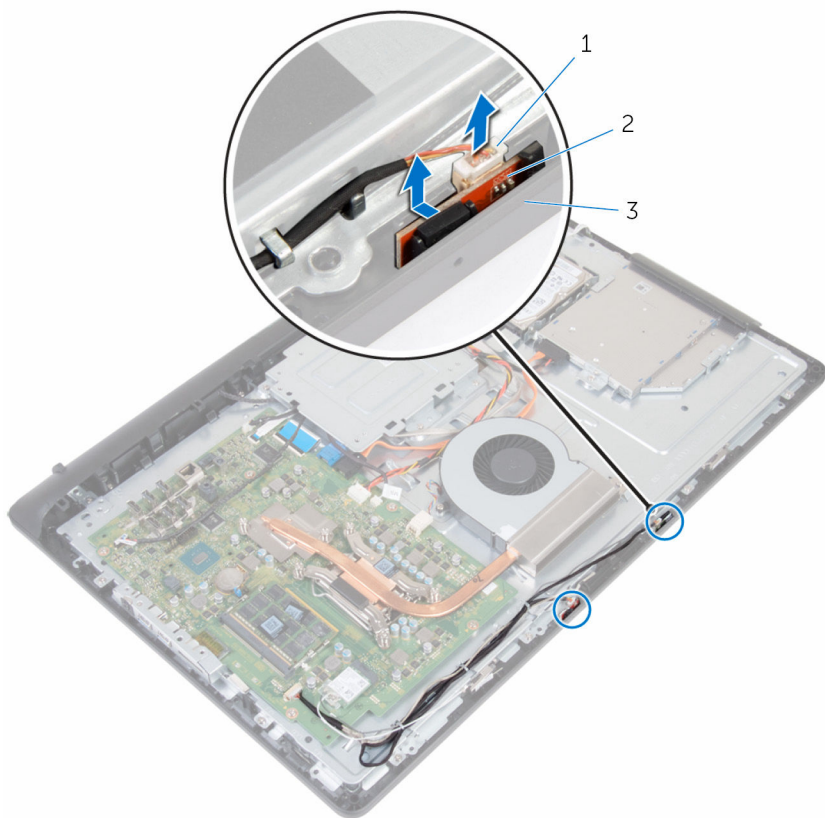

1 cavo del microfono
3 cornice dello schermo

2 microfoni (2)

Ricollocamento del microfono



AVVERTENZA: Prima di effettuare interventi sui componenti interni del computer, leggere le informazioni sulla sicurezza fornite con il computer e seguire le procedure descritte in [Procedure da eseguire prima di effettuare interventi sul computer](#). Dopo aver effettuato tali interventi, seguire le istruzioni descritte in [Procedure da eseguire dopo aver effettuato interventi sul computer](#). Per maggiori informazioni sulle procedure di sicurezza consigliate, consultare l'home page sulla conformità alle normative all'indirizzo www.dell.com/regulatory_compliance.

Procedura



N.B.: I microfoni di destra e di sinistra non possono essere scambiati. Prendere nota della posizione in modo da poterli ricollocare correttamente.

- 1 Collegare il cavo del microfono alla relativa scheda.
- 2 Far scorrere la scheda del microfono nello slot sulla cornice dello schermo.
- 3 Far passare il cavo del microfono nelle guide di instradamento sul coperchio centrale.

Postrequisiti

- 1 Ricollocare il [coperchio posteriore](#).
- 2 Ricollocare il [pedistallo](#).

Rimozione della fotocamera



AVVERTENZA: Prima di effettuare interventi sui componenti interni del computer, leggere le informazioni sulla sicurezza fornite con il computer e seguire le procedure descritte in [Procedure da eseguire prima di effettuare interventi sul computer](#). Dopo aver effettuato tali interventi, seguire le istruzioni descritte in [Procedure da eseguire dopo aver effettuato interventi sul computer](#). Per maggiori informazioni sulle procedure di sicurezza consigliate, consultare l'home page sulla conformità alle normative all'indirizzo www.dell.com/regulatory_compliance.

Prerequisiti

- 1 Rimuovere il [pedistallo](#).
- 2 Rimuovere il [coperchio posteriore](#).

Procedura

- 1 Prendere nota dell'instradamento dei cavi di antenna, microfono e fotocamera e rimuoverli dalle relative guide di instradamento sulla cornice dello schermo e sul coperchio centrale.
- 2 Utilizzando la punta delle dita, premere il fermaglio di fissaggio ed estrarre il gruppo fotocamera.
- 3 Scollegare il cavo della videocamera dalla videocamera.
- 4 Scollegare il gruppo fotocamera dalla linguetta sulla cornice dello schermo.

5 Rimuovere la fotocamera dall'intelaiatura.

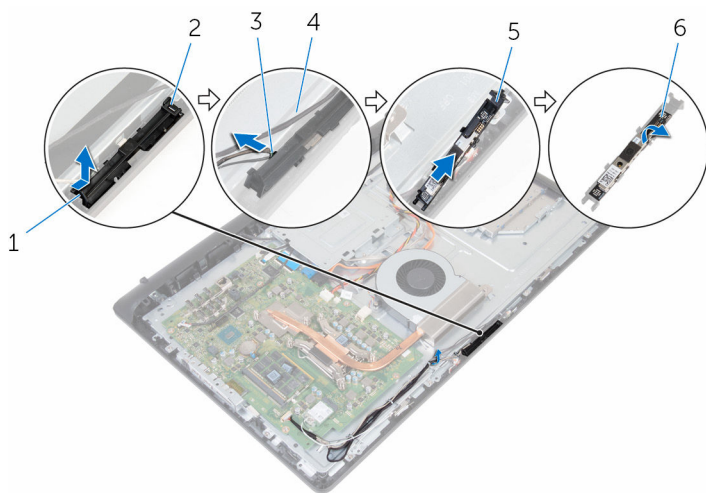

- | | | | |
|---|-------------------------------|---|-----------------------|
| 1 | fermaglio di fissaggio | 2 | linguetta |
| 3 | cavo della videocamera | 4 | cornice dello schermo |
| 5 | intelaiatura della fotocamera | 6 | fotocamera |

Ricollocamento della fotocamera



AVVERTENZA: Prima di effettuare interventi sui componenti interni del computer, leggere le informazioni sulla sicurezza fornite con il computer e seguire le procedure descritte in [Procedure da eseguire prima di effettuare interventi sul computer](#). Dopo aver effettuato tali interventi, seguire le istruzioni descritte in [Procedure da eseguire dopo aver effettuato interventi sul computer](#). Per maggiori informazioni sulle procedure di sicurezza consigliate, consultare l'home page sulla conformità alle normative all'indirizzo www.dell.com/regulatory_compliance.

Procedura

- 1 Far aderire la fotocamera alla relativa intelaiatura.
- 2 Collegare il cavo della fotocamera alla fotocamera.
- 3 Collegare il gruppo della fotocamera alle linguette sulla cornice dello schermo.
- 4 Premere il gruppo della fotocamera nello slot sulla cornice dello schermo finché il fermaglio di fissaggio scatta in posizione.
- 5 Far passare i cavi di antenna, microfono e fotocamera nelle guide di instradamento sul coperchio centrale e sulla cornice dello schermo.

Postrequisiti

- 1 Ricollocare il [coperchio posteriore](#).
- 2 Ricollocare il [pedistallo](#).

Rimozione della scheda di sistema

 **AVVERTENZA:** Prima di effettuare interventi sui componenti interni del computer, leggere le informazioni sulla sicurezza fornite con il computer e seguire le procedure descritte in [Procedure da eseguire prima di effettuare interventi sul computer](#). Dopo aver effettuato tali interventi, seguire le istruzioni descritte in [Procedure da eseguire dopo aver effettuato interventi sul computer](#). Per maggiori informazioni sulle procedure di sicurezza consigliate, consultare l'home page sulla conformità alle normative all'indirizzo www.dell.com/regulatory_compliance.

 **N.B.:** Il Numero di servizio del computer si trova nella scheda di sistema. È necessario immettere il Numero di servizio nel programma di configurazione del BIOS dopo aver ricollocato la scheda di sistema.

 **N.B.:** Il ricollocamento della scheda di sistema rimuove eventuali modifiche apportate al BIOS utilizzando il programma di configurazione del BIOS. È necessario apportare nuovamente le modifiche desiderate dopo aver sostituito la scheda di sistema.

 **N.B.:** Prima di scollegare i cavi dalla scheda di sistema, prendere nota della posizione dei connettori, così da poterli ricollegare correttamente dopo aver ricollocato la scheda di sistema.

Prerequisiti

- 1 Rimuovere il [pedistallo](#).
- 2 Rimuovere il [coperchio posteriore](#).
- 3 Rimuovere la [scheda per reti senza fili](#).
- 4 Rimuovere i [moduli di memoria](#).
- 5 Rimuovere il [dissipatore di calore](#).
- 6 Rimuovere il [processore](#).
- 7 Rimuovere la [staffa per il montaggio VESA](#).

Procedura

- 1 Scollegare i cavi di altoparlante, fotocamera, microfono e ventola dalla scheda di sistema.

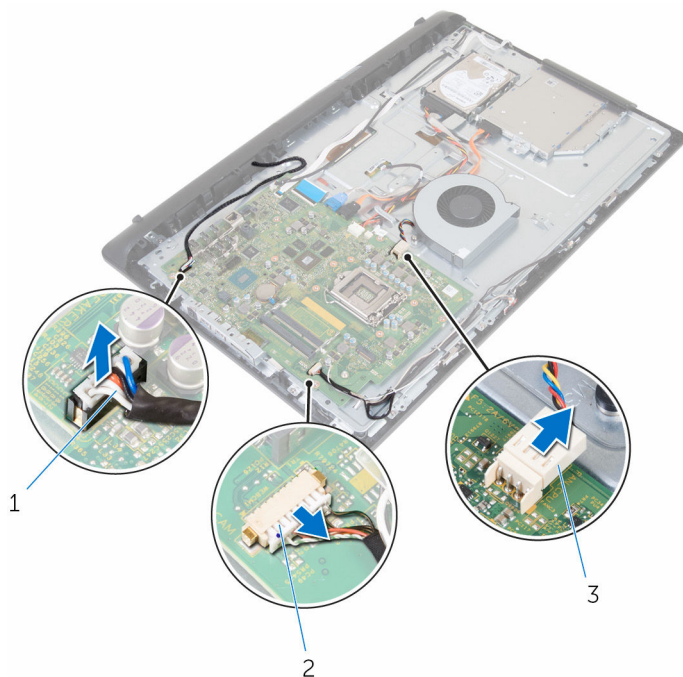

1 Cavo dell'altoparlante

2 Cavo di fotocamera e
microfoni

3 cavo della ventola

- 2 Scollegare il cavo della retroilluminazione dello schermo, il cavo dati di unità ottica e disco rigido, quello di alimentazione del disco rigido e dell'unità ottica e i cavi della scheda dello schermo a sfioramento dalla scheda di sistema.

- 3** Sollevare i dispositivi di chiusura e scollegare il cavo della scheda dei pulsanti di controllo e il cavo dello schermo dalla scheda di sistema.

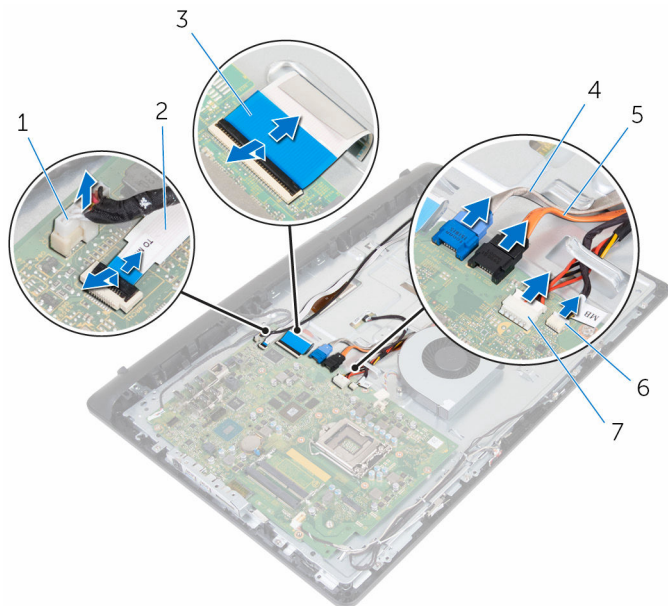

- | | | | |
|---|-----------------------------------------------|---|------------------------------------------------------------|
| 1 | cavo di retroilluminazione dello schermo | 2 | cavo della scheda dei pulsanti di controllo |
| 3 | cavo dello schermo | 4 | cavo dati del disco rigido |
| 5 | cavo dati dell'unità ottica | 6 | cavo di alimentazione del disco rigido e dell'unità ottica |
| 7 | cavo della scheda dello schermo a sfioramento | | |

- 4** Rimuovere le viti che fissano la scheda di sistema sul coperchio centrale.
- 5** Partendo dal bordo interno, sollevare delicatamente la scheda di sistema e rilasciare le porte dagli slot sul coperchio centrale.

6 Estrarre la scheda di sistema dal coperchio centrale.

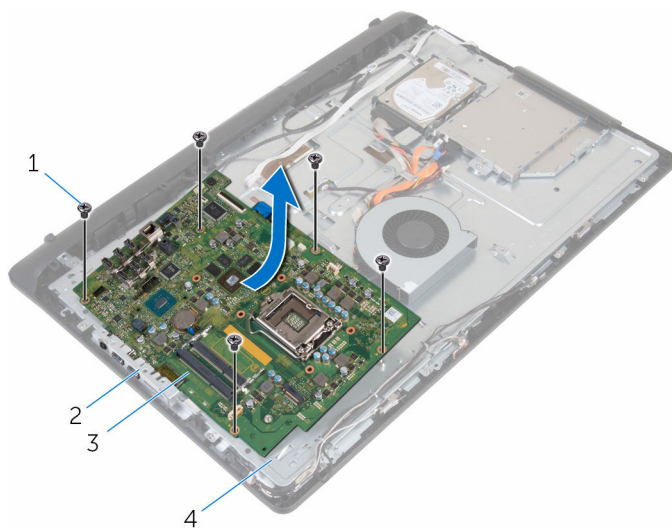

1 viti (5)

2 slot

3 scheda di sistema

4 coperchio centrale

Ricollocamento della scheda di sistema

 **AVVERTENZA:** Prima di effettuare interventi sui componenti interni del computer, leggere le informazioni sulla sicurezza fornite con il computer e seguire le procedure descritte in [Procedure da eseguire prima di effettuare interventi sul computer](#). Dopo aver effettuato tali interventi, seguire le istruzioni descritte in [Procedure da eseguire dopo aver effettuato interventi sul computer](#). Per maggiori informazioni sulle procedure di sicurezza consigliate, consultare l'home page sulla conformità alle normative all'indirizzo www.dell.com/regulatory_compliance.

 **N.B.:** Il Numero di servizio del computer si trova nella scheda di sistema. È necessario immettere il Numero di servizio nel programma di configurazione del BIOS dopo aver ricollocato la scheda di sistema.

 **N.B.:** Il ricollocamento della scheda di sistema rimuove eventuali modifiche apportate al BIOS utilizzando il programma di configurazione del BIOS. È necessario apportare nuovamente le modifiche desiderate dopo aver sostituito la scheda di sistema.

Procedura

 **ATTENZIONE:** Accertarsi che non vi siano cavi posizionati sotto la scheda di sistema.

- 1 Far scorrere le porte sulla scheda di sistema negli slot sul coperchio centrale e posizionare la scheda di sistema sul coperchio centrale.
- 2 Allineare i fori delle viti sulla scheda di sistema a quelli sul coperchio centrale.
- 3 Ricollocare le viti che fissano la scheda di sistema al coperchio centrale.
- 4 Collegare il cavo di retroilluminazione dello schermo alla scheda di sistema.
- 5 Far scorrere i cavi della scheda dei pulsanti di controllo e dello schermo nei rispettivi connettori sulla scheda di sistema, quindi chiudere i dispositivi di chiusura per fissare i cavi.
- 6 Collegare i cavi di altoparlante e scheda dello schermo a sfioramento, quelli dell'alimentazione del disco rigido e dell'unità ottica, e i cavi di ventola, microfono e fotocamera alla scheda di sistema.

Postrequisiti

- 1 Ricollocare i [moduli di memoria](#).
- 2 Ricollocare la [scheda per reti senza fili](#).
- 3 Riposizionare il [dissipatore di calore](#).
- 4 Riposizionare il [processore](#).
- 5 Ricollocare la [staffa per il montaggio VESA](#).
- 6 Ricollocare il [coperchio posteriore](#).
- 7 Ricollocare il [pedistallo](#).

Rimozione della staffa per il montaggio VESA



AVVERTENZA: Prima di effettuare interventi sui componenti interni del computer, leggere le informazioni sulla sicurezza fornite con il computer e seguire le procedure descritte in [Procedure da eseguire prima di effettuare interventi sul computer](#). Dopo aver effettuato tali interventi, seguire le istruzioni descritte in [Procedure da eseguire dopo aver effettuato interventi sul computer](#). Per maggiori informazioni sulle procedure di sicurezza consigliate, consultare l'home page sulla conformità alle normative all'indirizzo www.dell.com/regulatory_compliance.

Prerequisiti

- 1 Rimuovere il [pedistallo](#).
- 2 Rimuovere il [coperchio posteriore](#).

Procedura

- 1 Prendere nota dell'instradamento del cavo dell'altoparlante sulla staffa per il montaggio VESA e rimuoverlo dalle guide di instradamento.
- 2 Rimuovere le viti che fissano la staffa per il montaggio VESA al coperchio centrale.

3 Estrarre la staffa per il montaggio VESA dal coperchio centrale.

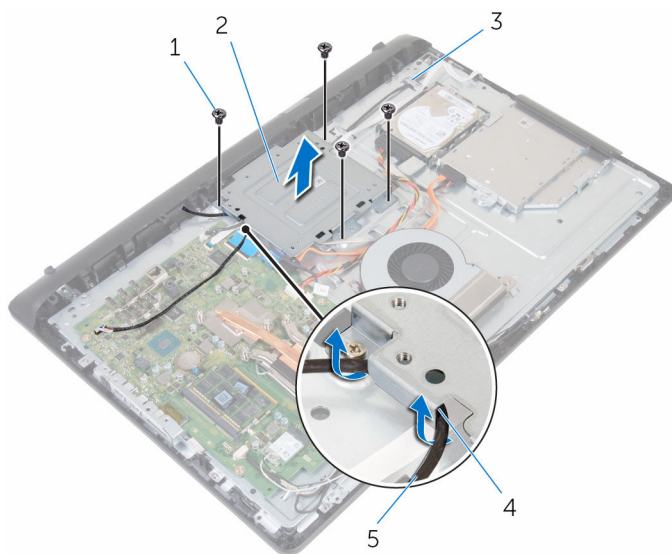

1 viti (4)

2 staffa per il montaggio VESA

3 coperchio centrale

4 guide di instradamento

5 Cavo dell'altoparlante

Ricollocamento della staffa per il montaggio VESA

 **AVVERTENZA:** Prima di effettuare interventi sui componenti interni del computer, leggere le informazioni sulla sicurezza fornite con il computer e seguire le procedure descritte in [Procedure da eseguire prima di effettuare interventi sul computer](#). Dopo aver effettuato tali interventi, seguire le istruzioni descritte in [Procedure da eseguire dopo aver effettuato interventi sul computer](#). Per maggiori informazioni sulle procedure di sicurezza consigliate, consultare l'home page sulla conformità alle normative all'indirizzo www.dell.com/regulatory_compliance.

Procedura

- 1 Allineare i fori delle viti sulla staffa per montaggio VESA ai fori delle viti presenti sull'intelaiatura centrale.
- 2 Rimontare le viti che fissano la staffa per montaggio VESA all'intelaiatura centrale.
- 3 Far passare il cavo dell'altoparlante nelle guide di instradamento presenti sulla staffa per il montaggio VESA.

Postrequisiti

- 1 Ricollocare il [coperchio posteriore](#).
- 2 Ricollocare il [pedistallo](#).

Rimozione del coperchio degli altoparlanti

 **AVVERTENZA:** Prima di effettuare interventi sui componenti interni del computer, leggere le informazioni sulla sicurezza fornite con il computer e seguire le procedure descritte in [Procedure da eseguire prima di effettuare interventi sul computer](#). Dopo aver effettuato tali interventi, seguire le istruzioni descritte in [Procedure da eseguire dopo aver effettuato interventi sul computer](#). Per maggiori informazioni sulle procedure di sicurezza consigliate, consultare l'home page sulla conformità alle normative all'indirizzo www.dell.com/regulatory_compliance.

Prerequisiti

- 1 Rimuovere il [pedistallo](#).
- 2 Rimuovere il [coperchio posteriore](#).

Procedura

- 1 Rimuovere le viti che fissano il coperchio dell'altoparlante al coperchio centrale.
- 2 Utilizzando la punta delle dita, sollevare il coperchio dell'altoparlante dal coperchio centrale.

3 Estrarre il coperchio dell'altoparlante dal gruppo dello schermo.

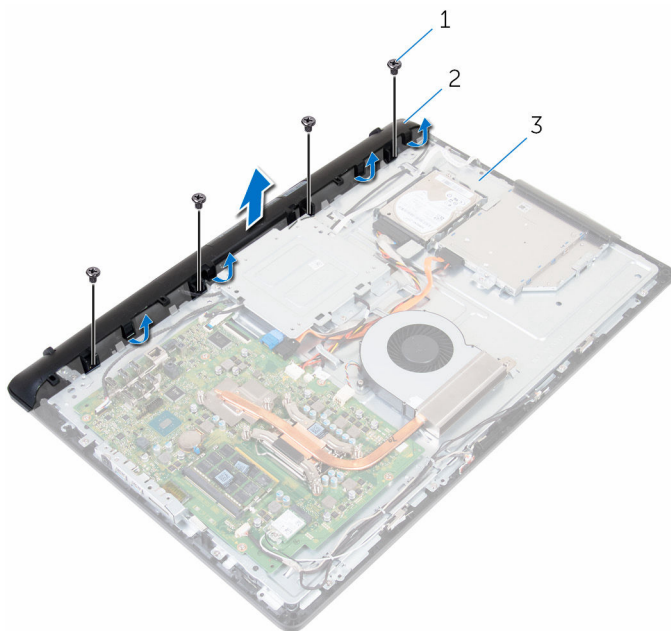

1 viti (4)

2 coperchio degli
altoparlanti

3 coperchio centrale

Ricollocamento del coperchio degli altoparlanti

 **AVVERTENZA:** Prima di effettuare interventi sui componenti interni del computer, leggere le informazioni sulla sicurezza fornite con il computer e seguire le procedure descritte in [Procedure da eseguire prima di effettuare interventi sul computer](#). Dopo aver effettuato tali interventi, seguire le istruzioni descritte in [Procedure da eseguire dopo aver effettuato interventi sul computer](#). Per maggiori informazioni sulle procedure di sicurezza consigliate, consultare l'home page sulla conformità alle normative all'indirizzo www.dell.com/regulatory_compliance.

Procedura

- 1 Allineare i fori delle viti sul coperchio dell'altoparlante a quelli sul coperchio centrale, quindi far scattare il coperchio dell'altoparlante in posizione.
- 2 Ricollocare le viti che fissano il coperchio dell'altoparlante al coperchio centrale.

Postrequisiti

- 1 Ricollocare il [coperchio posteriore](#).
- 2 Ricollocare il [pedistallo](#).

Rimozione degli altoparlanti



AVVERTENZA: Prima di effettuare interventi sui componenti interni del computer, leggere le informazioni sulla sicurezza fornite con il computer e seguire le procedure descritte in [Procedure da eseguire prima di effettuare interventi sul computer](#). Dopo aver effettuato tali interventi, seguire le istruzioni descritte in [Procedure da eseguire dopo aver effettuato interventi sul computer](#). Per maggiori informazioni sulle procedure di sicurezza consigliate, consultare l'home page sulla conformità alle normative all'indirizzo www.dell.com/regulatory_compliance.

Prerequisiti

- 1 Rimuovere il [pedistallo](#).
- 2 Rimuovere il [coperchio posteriore](#).
- 3 Rimuovere il [coperchio degli altoparlanti](#).

Procedura

- 1 Scollegare il cavo degli altoparlanti dalla scheda di sistema.
- 2 Rimuovere il cavo dell'altoparlante dal percorso di instradamento dei cavi sulla staffa per il montaggio VESA.
- 3 Prendere nota dell'instradamento del cavo dell'altoparlante sulla cornice dello schermo e rimuoverlo dalle guide di instradamento.

4 Estrarre gli altoparlanti e il relativo cavo dal gruppo dello schermo.

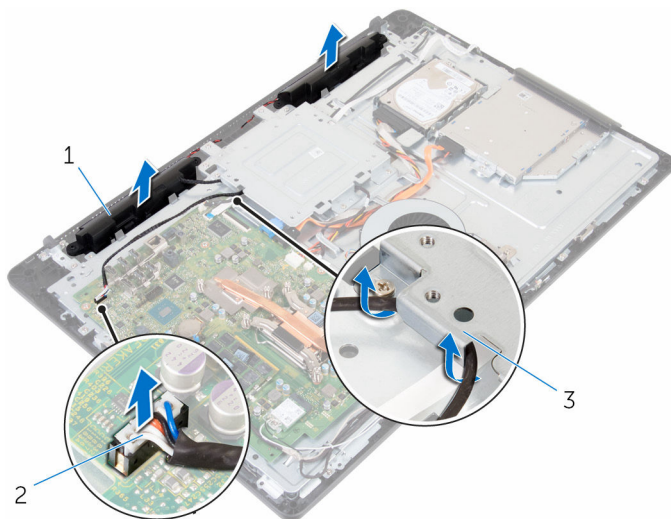

1 altoparlanti (2)

2 cavo dell'altoparlante

3 staffa per il montaggio VESA

Ricollocamento degli altoparlanti

 **AVVERTENZA:** Prima di effettuare interventi sui componenti interni del computer, leggere le informazioni sulla sicurezza fornite con il computer e seguire le procedure descritte in [Procedure da eseguire prima di effettuare interventi sul computer](#). Dopo aver effettuato tali interventi, seguire le istruzioni descritte in [Procedure da eseguire dopo aver effettuato interventi sul computer](#). Per maggiori informazioni sulle procedure di sicurezza consigliate, consultare l'home page sulla conformità alle normative all'indirizzo www.dell.com/regulatory_compliance.

Procedura

- 1 Utilizzando i supporti di allineamento, posizionare gli altoparlanti sul gruppo dello schermo.
- 2 Instradare il cavo della fotocamera attraverso le guide di instradamento sulla cornice dello schermo.
- 3 Far passare il cavo dell'altoparlante nella staffa per il montaggio VESA.
- 4 Collegare il cavo degli altoparlanti alla scheda di sistema.

Postrequisiti

- 1 Ricollocare il [coperchio degli altoparlanti](#).
- 2 Ricollocare il [coperchio posteriore](#).
- 3 Ricollocare il [pedistallo](#).

Rimozione della scheda dei pulsanti di controllo



AVVERTENZA: Prima di effettuare interventi sui componenti interni del computer, leggere le informazioni sulla sicurezza fornite con il computer e seguire le procedure descritte in [Procedure da eseguire prima di effettuare interventi sul computer](#). Dopo aver effettuato tali interventi, seguire le istruzioni descritte in [Procedure da eseguire dopo aver effettuato interventi sul computer](#). Per maggiori informazioni sulle procedure di sicurezza consigliate, consultare l'home page sulla conformità alle normative all'indirizzo www.dell.com/regulatory_compliance.

Prerequisiti

- 1 Rimuovere il [pedistallo](#).
- 2 Rimuovere il [coperchio posteriore](#).

Procedura

- 1 Allontanare il fermaglio di fissaggio dalla scheda dei pulsanti di controllo ed estrarre la scheda stessa dallo slot sulla cornice dello schermo.

- 2 Sollevare il dispositivo di chiusura e scollegare il cavo della scheda dei pulsanti di controllo dalla scheda stessa.

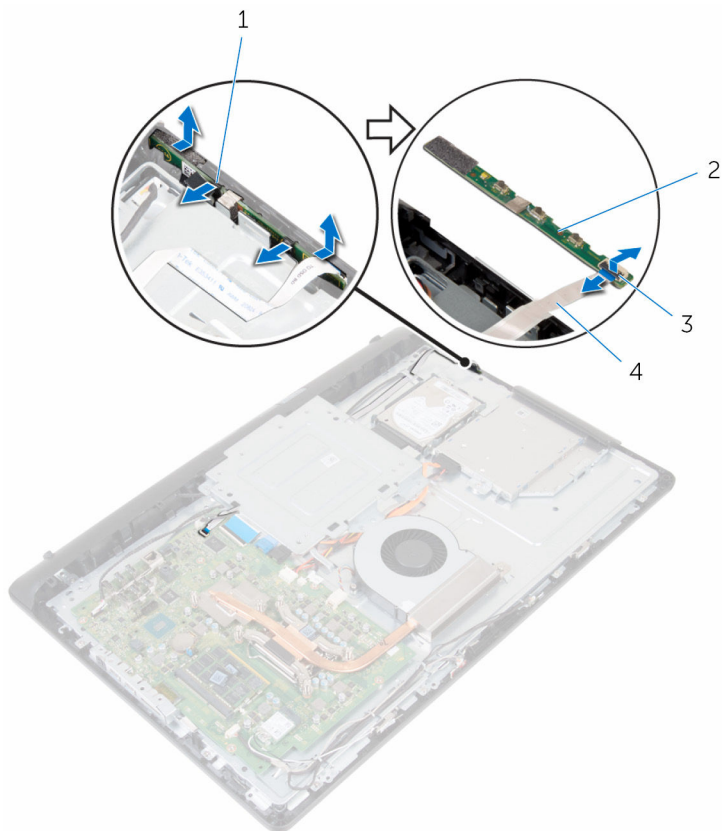

1 fermagli di fissaggio (2)

2 scheda dei pulsanti di controllo

3 dispositivo di chiusura

4 cavo della scheda dei pulsanti di controllo

Ricollocamento della scheda di controllo dei pulsanti



AVVERTENZA: Prima di effettuare interventi sui componenti interni del computer, leggere le informazioni sulla sicurezza fornite con il computer e seguire le procedure descritte in [Procedure da eseguire prima di effettuare interventi sul computer](#). Dopo aver effettuato tali interventi, seguire le istruzioni descritte in [Procedure da eseguire dopo aver effettuato interventi sul computer](#). Per maggiori informazioni sulle procedure di sicurezza consigliate, consultare l'home page sulla conformità alle normative all'indirizzo www.dell.com/regulatory_compliance.

Procedura

- 1 Allineare i pulsanti sulla scheda dei pulsanti di controllo a quelli sulla cornice dello schermo.
- 2 Far scorrere il cavo della scheda dei pulsanti di controllo nel connettore sulla scheda e premere il dispositivo di chiusura per fissare il cavo.
- 3 Far scorrere la scheda dei pulsanti di controllo nello slot sulla cornice dello schermo fino a quando i fermagli di fissaggio si bloccano in posizione.
- 4 Far passare il cavo della scheda dei pulsanti di controllo nelle guide e far aderire il cavo della scheda dei pulsanti di controllo al coperchio centrale.

Postrequisiti

- 1 Ricollocare il [coperchio posteriore](#).
- 2 Ricollocare il [piedistallo](#).

Rimozione del coperchio centrale

 **AVVERTENZA:** Prima di effettuare interventi sui componenti interni del computer, leggere le informazioni sulla sicurezza fornite con il computer e seguire le procedure descritte in [Procedure da eseguire prima di effettuare interventi sul computer](#). Dopo aver effettuato tali interventi, seguire le istruzioni descritte in [Procedure da eseguire dopo aver effettuato interventi sul computer](#). Per maggiori informazioni sulle procedure di sicurezza consigliate, consultare l'home page sulla conformità alle normative all'indirizzo www.dell.com/regulatory_compliance.

Prerequisiti

- 1 Rimuovere il [pedistallo](#).
- 2 Rimuovere il [coperchio posteriore](#).
- 3 Rimuovere l'[unità ottica](#).
- 4 Rimuovere il [disco rigido](#).
- 5 Rimuovere la [scheda per reti senza fili](#).
- 6 Rimuovere il [dissipatore di calore](#).
- 7 Rimuovere la [ventola](#).
- 8 Rimuovere la [scheda di sistema](#).
- 9 Rimuovere la [staffa per il montaggio VESA](#).
- 10 Rimuovere il [coperchio degli altoparlanti](#).

Procedura

- 1 Prendere nota dell'instradamento dei cavi di antenna, fotocamera e microfono, scheda dello schermo a sfioramento, unità ottica e disco rigido, e rimuovere gli stessi dalle guide di instradamento sul coperchio centrale.
- 2 Scollegare i cavi della scheda dello schermo a sfioramento e quelli di retroilluminazione dello schermo dallo stesso.

- 3** Staccare il cavo della scheda dei pulsanti di controllo dal coperchio centrale.

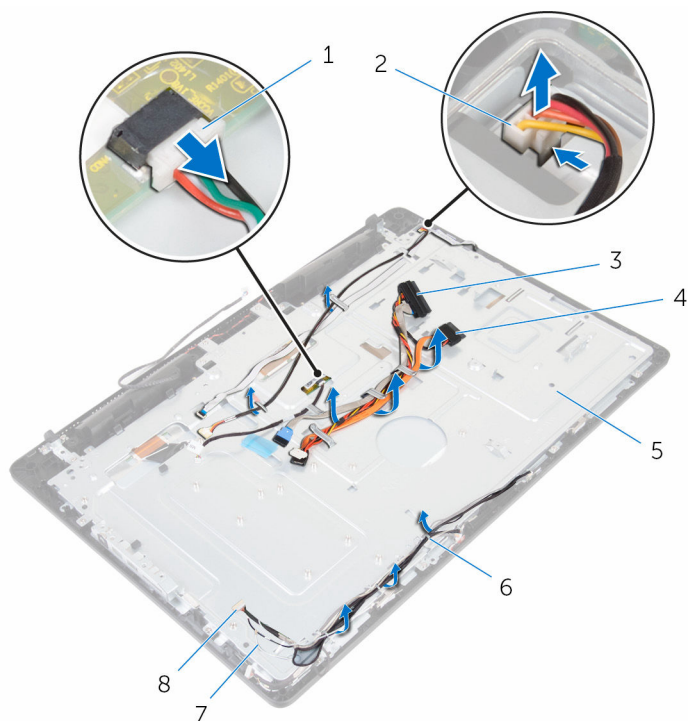

- | | | | |
|---|-----------------------------------------------|---|------------------------------------------|
| 1 | cavo della scheda dello schermo a sfioramento | 2 | cavo di retroilluminazione dello schermo |
| 3 | cavo del disco rigido | 4 | cavo dell'unità ottica |
| 5 | coperchio centrale | 6 | guide di instradamento |
| 7 | cavi dell'antenna (2) | 8 | cavo della fotocamera e del microfono |

- 4 Rimuovere le viti che fissano il coperchio centrale al gruppo dello schermo.

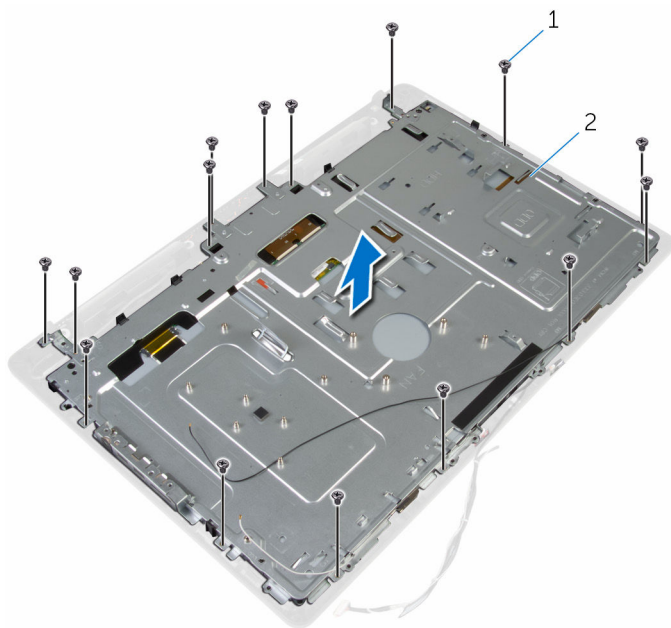

1 viti (16)

2 gruppo dello schermo

- 5** Rimuovere le viti che fissano il coperchio centrale allo schermo.

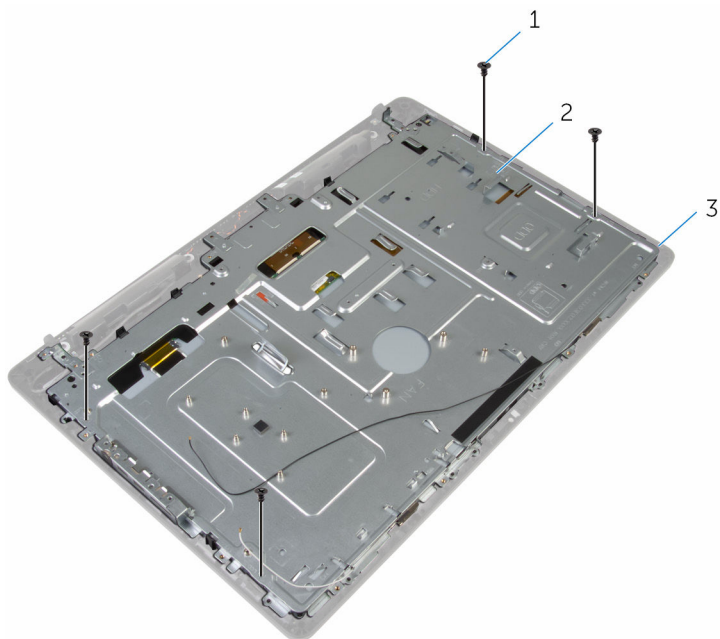

1 viti (4)

2 gruppo dello schermo

- 6** Sbloccare il coperchio centrale dalle linguette sul gruppo dello schermo.

- 7** Far scorrere il cavo dello schermo nello slot sul gruppo dello schermo.

8 Sollevare il coperchio centrale dal gruppo dello schermo.

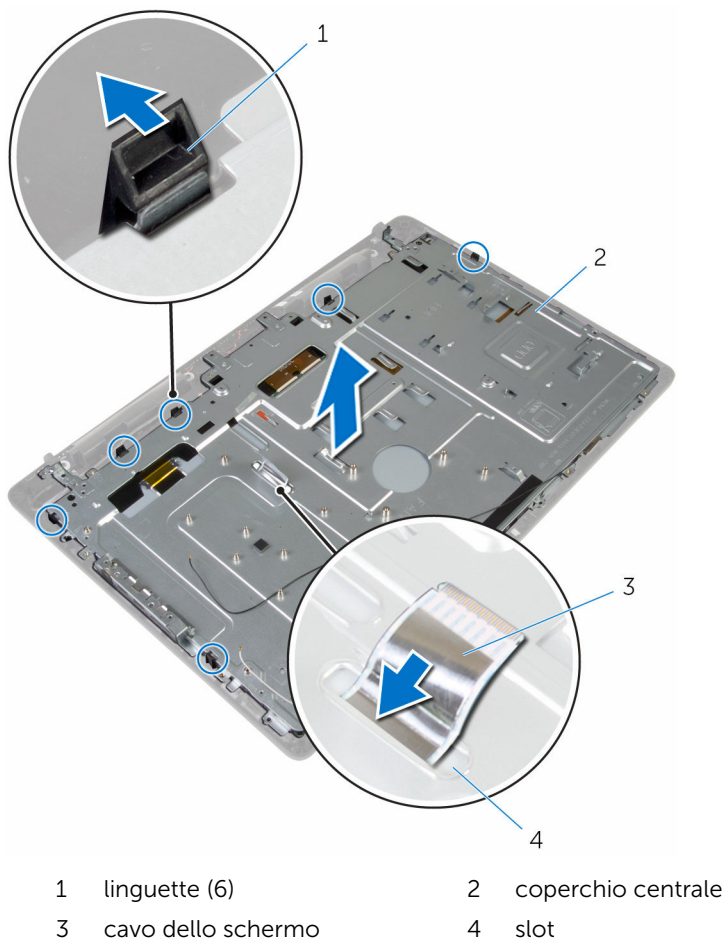

Ricollocamento del coperchio centrale

 **AVVERTENZA:** Prima di effettuare interventi sui componenti interni del computer, leggere le informazioni sulla sicurezza fornite con il computer e seguire le procedure descritte in [Procedure da eseguire prima di effettuare interventi sul computer](#). Dopo aver effettuato tali interventi, seguire le istruzioni descritte in [Procedure da eseguire dopo aver effettuato interventi sul computer](#). Per maggiori informazioni sulle procedure di sicurezza consigliate, consultare l'home page sulla conformità alle normative all'indirizzo www.dell.com/regulatory_compliance.

Procedura

 **ATTENZIONE:** Accertarsi che nessun cavo sia posizionato sotto il coperchio centrale.

- 1 Allineare gli slot sul coperchio centrale alle linguette sul gruppo dello schermo.
- 2 Far scorrere il cavo dello schermo nello slot sul coperchio centrale.
- 3 Posizionare il coperchio centrale sul gruppo dello schermo e premere verso il basso finché le linguette non scattano in posizione.
- 4 Ricollocare le viti che fissano il coperchio centrale al gruppo dello schermo.
- 5 Far passare i cavi di antenna, fotocamera e microfono, scheda dello schermo a sfioramento, unità ottica e disco rigido nelle guide di instradamento sul coperchio centrale.
- 6 Far aderire il cavo della scheda dei pulsanti di controllo al coperchio centrale.
- 7 Collegare i cavi della scheda dello schermo a sfioramento e della retroilluminazione dello schermo allo schermo stesso.

Postrequisiti

- 1 Ricollocare il [coperchio degli altoparlanti](#).
- 2 Ricollocare la [staffa per il montaggio VESA](#).
- 3 Riposizionare la [scheda di sistema](#).

- 4 Riposizionare la [ventola](#).
- 5 Riposizionare il [dissipatore di calore](#).
- 6 Ricollocare la [scheda per reti senza fili](#).
- 7 Riposizionare il [disco rigido](#).
- 8 Riposizionare l'[unità ottica](#).
- 9 Ricollocare il [coperchio posteriore](#).
- 10 Ricollocare il [pedistallo](#).

Rimuovere il piedino in gomma

 **AVVERTENZA:** Prima di effettuare interventi sui componenti interni del computer, leggere le informazioni sulla sicurezza fornite con il computer e seguire le procedure descritte in [Procedure da eseguire prima di effettuare interventi sul computer](#). Dopo aver effettuato tali interventi, seguire le istruzioni descritte in [Procedure da eseguire dopo aver effettuato interventi sul computer](#). Per maggiori informazioni sulle procedure di sicurezza consigliate, consultare l'home page sulla conformità alle normative all'indirizzo www.dell.com/regulatory_compliance.

Prerequisiti

- 1 Rimuovere il [pedistallo](#).
- 2 Rimuovere il [coperchio posteriore](#).
- 3 Rimuovere l'[unità ottica](#).
- 4 Rimuovere il [disco rigido](#).
- 5 Rimuovere la [scheda per reti senza fili](#).
- 6 Rimuovere il [dissipatore di calore](#).
- 7 Rimuovere la [ventola](#).
- 8 Rimuovere la [scheda di sistema](#).
- 9 Rimuovere la [staffa per il montaggio VESA](#).
- 10 Rimuovere il [coperchio degli altoparlanti](#).
- 11 Rimuovere il [coperchio centrale](#).

Procedura

- 1 Rimuovere la vite che fissa il piedino di gomma al gruppo dello schermo.

2 Estrarre il piedino di gomma dalla cornice dello schermo.

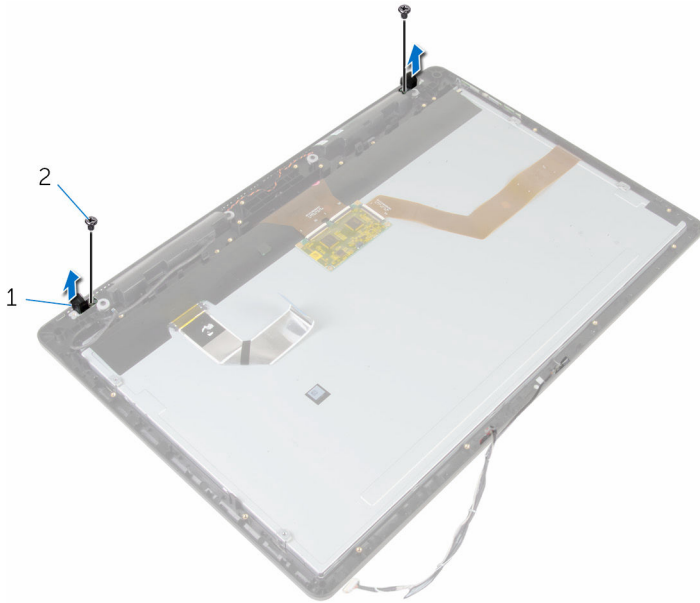

1 piedini di gomma (2)
3 gruppo dello schermo

2 viti (2)

Ricollocamento del piedino in gomma

 **AVVERTENZA:** Prima di effettuare interventi sui componenti interni del computer, leggere le informazioni sulla sicurezza fornite con il computer e seguire le procedure descritte in [Procedure da eseguire prima di effettuare interventi sul computer](#). Dopo aver effettuato tali interventi, seguire le istruzioni descritte in [Procedure da eseguire dopo aver effettuato interventi sul computer](#). Per maggiori informazioni sulle procedure di sicurezza consigliate, consultare l'home page sulla conformità alle normative all'indirizzo www.dell.com/regulatory_compliance.

Procedura

- 1 Allineare i fori delle viti sui piedini di gomma a quelli sulla cornice dello schermo.
- 2 Ricollocare la vite che fissa il piedino di gomma al gruppo dello schermo.

Postrequisiti

- 1 Ricollocare il [coperchio centrale](#).
- 2 Ricollocare il [coperchio degli altoparlanti](#).
- 3 Ricollocare la [staffa per il montaggio VESA](#).
- 4 Riposizionare la [scheda di sistema](#).
- 5 Riposizionare la [ventola](#).
- 6 Riposizionare il [dissipatore di calore](#).
- 7 Ricollocare la [scheda per reti senza fili](#).
- 8 Riposizionare il [disco rigido](#).
- 9 Riposizionare l'[unità ottica](#).
- 10 Ricollocare il [coperchio posteriore](#).
- 11 Ricollocare il [pedistallo](#).

Rimozione del gruppo dello schermo



AVVERTENZA: Prima di effettuare interventi sui componenti interni del computer, leggere le informazioni sulla sicurezza fornite con il computer e seguire le procedure descritte in [Procedure da eseguire prima di effettuare interventi sul computer](#). Dopo aver effettuato tali interventi, seguire le istruzioni descritte in [Procedure da eseguire dopo aver effettuato interventi sul computer](#). Per maggiori informazioni sulle procedure di sicurezza consigliate, consultare l'home page sulla conformità alle normative all'indirizzo www.dell.com/regulatory_compliance.

Prerequisiti

- 1 Rimuovere il [pedistallo](#).
- 2 Rimuovere il [coperchio posteriore](#).
- 3 Rimuovere l'[unità ottica](#).
- 4 Rimuovere il [disco rigido](#).
- 5 Rimuovere la [scheda per reti senza fili](#).
- 6 Rimuovere il [dissipatore di calore](#).
- 7 Rimuovere la [ventola](#).
- 8 Rimuovere il [microfono](#).
- 9 Seguire la procedura dal punto 1 al punto 4 in "[Rimozione della fotocamera](#)".
- 10 Rimuovere la [scheda di sistema](#).
- 11 Rimuovere la [staffa per il montaggio VESA](#).
- 12 Rimuovere il [coperchio degli altoparlanti](#).
- 13 Rimuovere gli [altoparlanti](#).
- 14 Rimuovere la [scheda dei pulsanti di controllo](#).
- 15 Rimuovere il [coperchio centrale](#).
- 16 Rimuovere i [piedini in gomma](#).

Procedura

Dopo aver eseguito i passaggi descritti nei prerequisiti, rimane il pannello dello schermo.

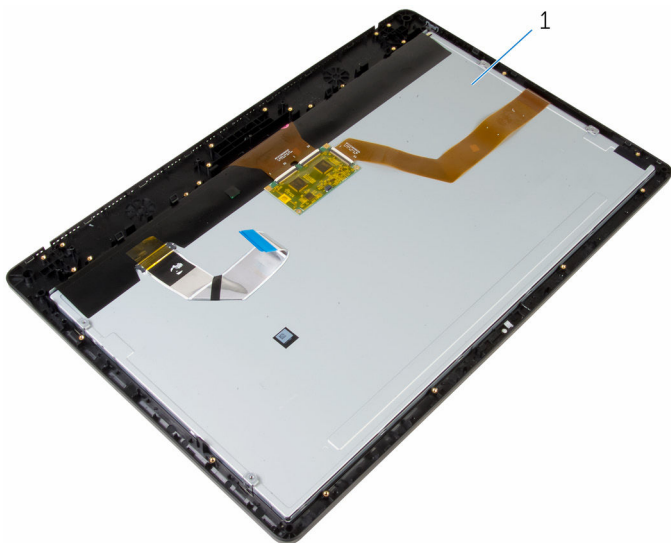

- 1 gruppo dello schermo

Ricollocamento del gruppo dello schermo

 **AVVERTENZA:** Prima di effettuare interventi sui componenti interni del computer, leggere le informazioni sulla sicurezza fornite con il computer e seguire le procedure descritte in [Procedure da eseguire prima di effettuare interventi sul computer](#). Dopo aver effettuato tali interventi, seguire le istruzioni descritte in [Procedure da eseguire dopo aver effettuato interventi sul computer](#). Per maggiori informazioni sulle procedure di sicurezza consigliate, consultare l'home page sulla conformità alle normative all'indirizzo www.dell.com/regulatory_compliance.

Procedura

Posizionare il gruppo dello schermo su una superficie piana.

Postrequisiti

- 1 Ricollocare i [piedini in gomma](#).
- 2 Ricollocare il [coperchio centrale](#).
- 3 Ricollocare la [scheda dei pulsanti di controllo](#).
- 4 Ricollocare gli [altoparlanti](#).
- 5 Ricollocare il [coperchio degli altoparlanti](#).
- 6 Ricollocare la [staffa per il montaggio VESA](#).
- 7 Riposizionare la [scheda di sistema](#).
- 8 Seguire la procedura dal punto 2 al punto 5 in "[Ricollocamento della fotocamera](#)".
- 9 Ricollocare il [microfono](#).
- 10 Riposizionare la [ventola](#).
- 11 Riposizionare il [dissipatore di calore](#).
- 12 Ricollocare la [scheda per reti senza fili](#).
- 13 Riposizionare il [disco rigido](#).
- 14 Riposizionare l'[unità ottica](#).
- 15 Ricollocare il [coperchio posteriore](#).

16 Ricollocare il [pedistallo](#).

Cancellazione delle password dimenticate



AVVERTENZA: Prima di effettuare interventi sui componenti interni del computer, leggere le informazioni sulla sicurezza fornite con il computer e seguire le procedure descritte in [Procedure da eseguire prima di effettuare interventi sul computer](#). Dopo aver effettuato tali interventi, seguire le istruzioni descritte in [Procedure da eseguire dopo aver effettuato interventi sul computer](#). Per maggiori informazioni sulle procedure di sicurezza consigliate, consultare l'home page sulla conformità alle normative all'indirizzo www.dell.com/regulatory_compliance.

Procedura

- 1 Rimuovere il [pedistallo](#).
- 2 Rimuovere il [coperchio posteriore](#).
- 3 Individuare il ponticello di ripristino della password sulla scheda di sistema.



N.B.: Per ulteriori informazioni sulla posizione dei ponticelli, consultare "[Componenti della scheda di sistema](#)".

- 4 Rimuovere la presa del ponticello dal ponticello di ripristino della password.

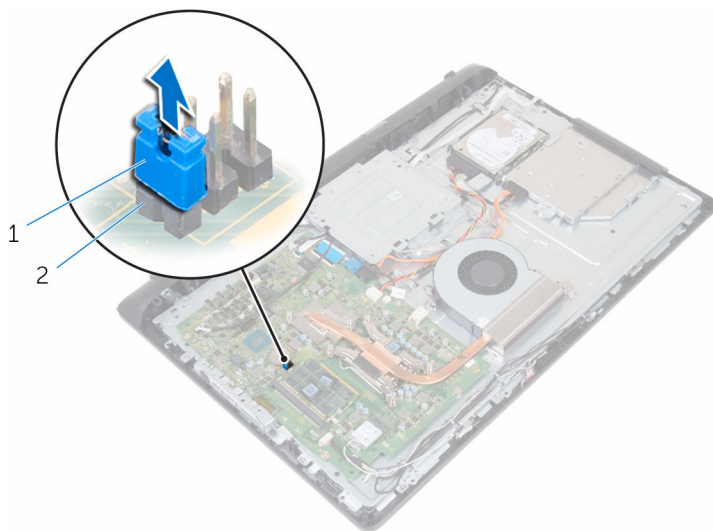

1 presa del ponticello

2 ponticello di ripristino della password

- 5 Ricollocare il [coperchio posteriore](#).
- 6 Ricollocare il [piedistallo](#).
- 7 Accendere il computer e attendere finché il sistema operativo è completamente caricato.
- 8 Spegnerne il computer.
- 9 Rimuovere il [piedistallo](#).
- 10 Rimuovere il [coperchio posteriore](#).

- 11** Ricollocare la presa del ponticello sul ponticello di ripristino della password.

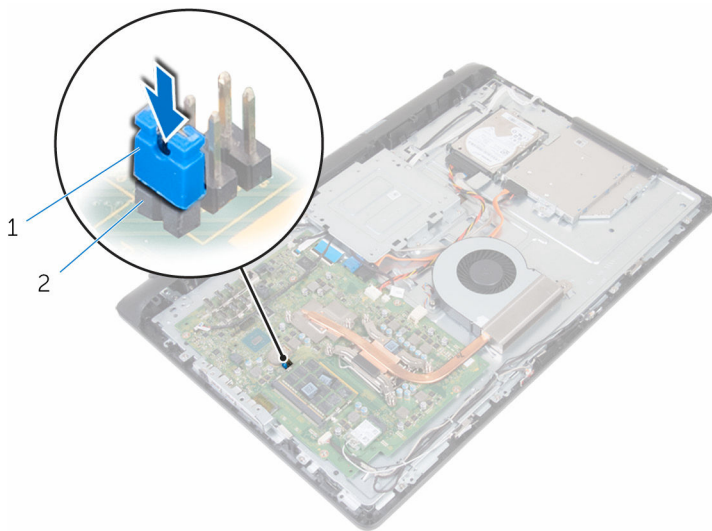

1 presa del ponticello

2 ponticello di ripristino
della password

- 12** Ricollocare il [coperchio posteriore](#).

- 13** Ricollocare il [pedistallo](#).

Cancellazione delle impostazioni CMOS



AVVERTENZA: Prima di effettuare interventi sui componenti interni del computer, leggere le informazioni sulla sicurezza fornite con il computer e seguire le procedure descritte in [Procedure da eseguire prima di effettuare interventi sul computer](#). Dopo aver effettuato tali interventi, seguire le istruzioni descritte in [Procedure da eseguire dopo aver effettuato interventi sul computer](#). Per maggiori informazioni sulle procedure di sicurezza consigliate, consultare l'home page sulla conformità alle normative all'indirizzo www.dell.com/regulatory_compliance.

Prerequisiti

- 1 Rimuovere il [pedistallo](#).
- 2 Rimuovere il [coperchio posteriore](#).

Procedura

- 1 Individuare il ponticello CMOS sulla scheda di sistema.
 -  **N.B.:** Per ulteriori informazioni sulla posizione dei ponticelli, consultare ["Componenti della scheda di sistema"](#).
- 2 Rimuovere la presa del ponticello dal ponticello di ripristino della password e posizionarla sul ponticello CMOS.

- 3** Rimuovere la presa del ponticello dal ponticello CMOS e ricollocarla sul ponticello della password.

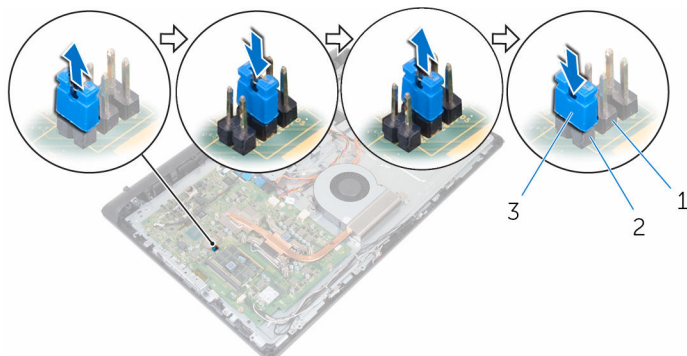

1 ponticello CMOS

2 ponticello di ripristino
della password

3 presa del ponticello

Postrequisiti

- 1 Ricollocare il [coperchio posteriore](#).
- 2 Ricollocare il [piedistallo](#).

Aggiornamento del BIOS

Potrebbe essere necessario aggiornare il BIOS quando è disponibile un aggiornamento oppure dopo aver ricollocato la scheda di sistema.

- 1 Accendere il computer.
- 2 Accedere al sito Web **www.dell.com/support**.
- 3 Fare clic su **Supporto prodotto**, immettere il Numero di Servizio del computer e fare clic su **Invia**.



N.B.: Se non si dispone del Numero di Servizio, utilizzare la funzione di rilevamento automatico o ricercare manualmente il modello del computer.

- 4 Fare clic su **Driver e download**.
- 5 Selezionare il sistema operativo installato nel computer.
- 6 Scorrere la pagina fino in fondo ed espandere **BIOS**.
- 7 Fare clic su **Download File** (Scarica file) per scaricare l'ultima versione del BIOS del computer.
- 8 Salvare il file e, al completamento del download, selezionare la cartella in cui è stato salvato il file dell'aggiornamento del BIOS.
- 9 Fare doppio clic sull'icona del file dell'aggiornamento del BIOS e seguire le istruzioni visualizzate.

Come ottenere assistenza e contattare Dell

Risorse di Self-Help

È possibile richiedere informazioni e assistenza su prodotti e servizi Dell mediante l'utilizzo delle seguenti risorse Self-help:

Informazioni sui prodotti e i servizi Dell

www.dell.com

Windows 8.1 e Windows 10

App Guida e Supporto tecnico Dell



Windows 10

App Guida introduttiva



Windows 8.1

App Guida



Accesso alla Guida su Windows 8, Windows 8.1 e Windows 10

In Windows Search, digitare **Guida e supporto tecnico**, quindi premere **Invio**.

Accesso alla guida in Windows 7

Fare clic su **Start** → **Guida e supporto tecnico**.

Guida in linea per il sistema operativo

www.dell.com/support/windows
www.dell.com/support/linux

Informazioni sulla risoluzione dei problemi, sui manuali utente, sulle istruzioni di installazione, sulle specifiche di prodotto, sul blog assistenza tecnica, sui driver, sugli aggiornamenti software e così via

www.dell.com/support

Scopri il sistema operativo, l'installazione e l'uso del computer, il backup dei dati, la diagnostica, e così via.

Vedere *Io e il mio Dell* all'indirizzo Web **www.dell.com/support/manuals**.

Come contattare Dell

Per contattare Dell per problemi con vendita, supporto tecnico o servizio clienti, vedere il sito Web **www.dell.com/contactdell**.



N.B.: La disponibilità varia per paese e prodotto, e alcuni servizi possono non essere disponibili nel proprio paese.



N.B.: Se non si dispone di una connessione Internet attiva, è possibile trovare i recapiti sulla fattura di acquisto, sulla distinta di imballaggio, sulla fattura o sul catalogo dei prodotti Dell.